

Fiberdeck®

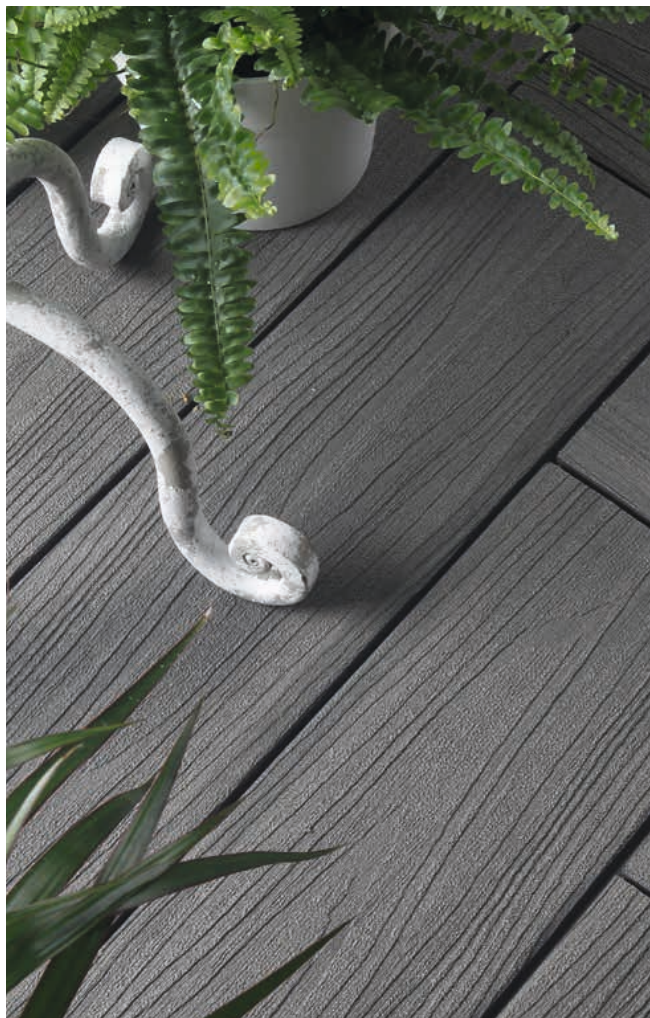

 CATALOGUS 2023

Fiberdeck®

Fiberdeck ontwikkelt en levert hoogwaardige producten die lang mee gaan met een zo min mogelijke belasting voor het milieu. Omdat onze natuurlijke hulpbronnen beperkt zijn, moeten we ze behouden voor toekomstige generaties en grondstoffen recycleren. Onze producten zijn voor 95% vervaardigd uit gerecycled plastic afval en restmateriaal uit de productie van houten meubelen.

Als pionier op vele gebieden zijn we voortdurend op zoek naar nieuwe mogelijkheden en oplossingen om de duurzaamheid van onze producten te verbeteren en de toepassing ervan te vereenvoudigen. Het Fiberdeck-assortiment wordt ontwikkeld door een jong en dynamisch team, waarbij duurzaamheid en kwaliteit centraal staan. Het respect van en voor alle betrokkenen is de voorwaarde voor succes.

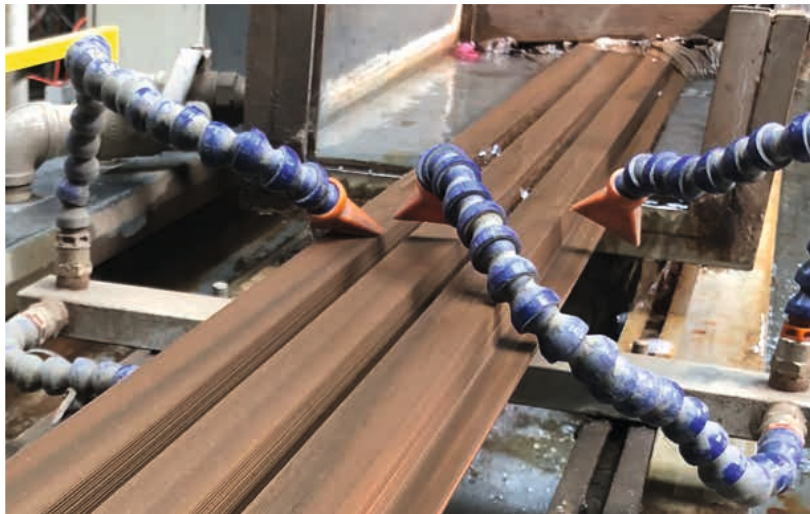

OVERZICHT



TERRASPLANKEN

SERIE HARMONY	10
SERIE PREMIUM	12
SERIE VINTAGE	14
ACCESSOIRES COBRA	16

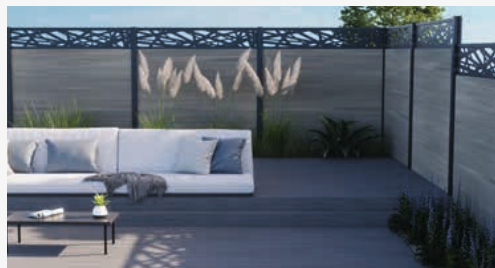

SCHERMEN

COLLECTIE FANTASY	34
COLLECTIE COMBO	38
COLLECTIE OPEN	40
COLLECTIE CLARITY	42
COLLECTIE URBAN	44
MAATWERK POORTEN	48
ACCESSOIRES & MONTAGE	50
COLLECTIE IDEAL	54

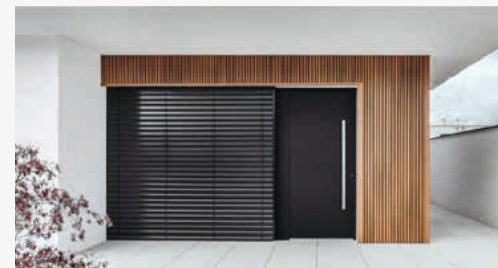

GARDENWALL/GEVELBEKLEIDING

WEO® CLASSIC	64
WEO® 35	66
WEO® 60	68



HOUT-KUNSTSTOF-COMPOSITIET MET ONGEËVENAARDE PRESTATIES

**100 % waterafstotend,
UV-bestendig en Anti-vlekcoating**

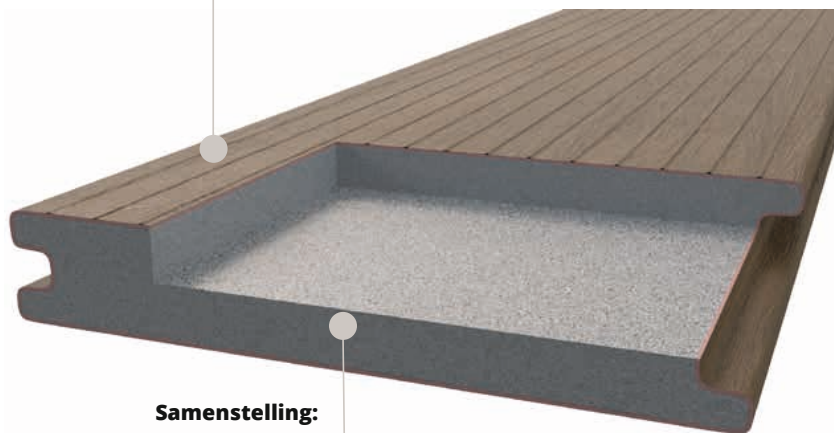

**Samenstelling:
40% Polyethyleen en 60% Hout**



Niet geleidende oppervlakken zoals WPC-oppervlakken kunnen elektrostatische energie opslaan en afgeven. Meer informatie over dit natuurlijke effect vindt u in de montagehandleiding. www.fiberdeck.com

CO-EXTRUSIE, DE BESTE TECHNOLOGIE VOOR WPC

Co-extrusie is de nieuwste technologie die de hout-kunststof-composietmarkt opschudt. De terugkerende problemen m.b.t stabiliteit, vlekken en verkleuring van de eerste generatie mono-extrusie planken hebben geleid tot een innovatieve oplossing van co-extrusie. Hierbij wordt een houtvrije polyethyleenfilm onlosmakelijk verbonden met de WPC-kern. Water kan niet indringen en uitzetting wordt extreem gereduceerd. Zonlicht verkleurt de planken niet en vlekken hechten niet. Fiberdeck® doet wat andere WPC producten slechts beloven.

20 JAAR GEGARANDEERD KLEURVAST

Door bijna 10 jaar ervaring met deze nieuwe technologie en enkele miljoenen vierkante meters geleverd in een breed scala aan toepassingen in verschillende omstandigheden, kunnen we onze producten 20 jaar garantie geven op kleurvastheid.



UNIEKE PATRONEN EN OPVALLENDE KLEUREN

Met de "look-n-feel" van tropisch hout, met natuurlijke kleurnuances en natuurlijke optiek, bieden onze co-extrusie planken een unieke en exclusieve beleving. De technische en esthetische eigenschappen vormen een garantie voor uniek project. Door de matte uitstraling zijn de kleuren zeer natuurgetrouw en gevarieerd. Het productieproces maakt een veelvoud aan willekeurige kleurschakeringen mogelijk, geen enkele plank is identiek. Het resultaat uniek en ongeëvenaard in de markt op het gebied van uitstraling en kwaliteit.

 fiberdeck.com



VOORDELEN IN VERGELIJKING MET ANDERE WPC-PLANKEN

- ✓ Bestaat uit 95 % gerecycled materiaal
- ✓ 20 jaar garantie op kleur
- ✓ Unieke kleuren met een natuurlijke nerf
- ✓ Gegarandeerd vrij van PVC en formaldehyde
- ✓ Ongevoelig voor vlekken
- ✓ Zeer stabiel, werkt nauwelijks
- ✓ Snelle en eenvoudige montage



- ✓ Uw project online in 3D op:
nl.mydeckplanner.com
nl.myfenceplanner.com

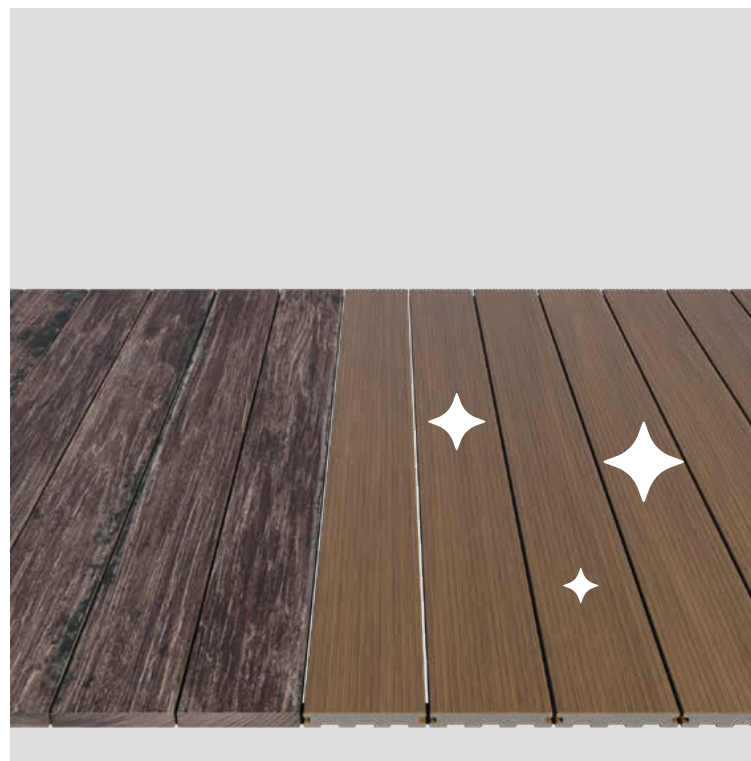

ZEER DUURZAAM MATERIAAL

Fiberdeck staat voor de levensduur van haar producten en garandeert 10 tot 20 jaar voor terrasplanken, gardenwall en tuinschermen (commercieel, professioneel of openbaar/privégebruik) tegen splintervorming en structurele schade veroorzaakt door schimmels, houtvernietigende insecten of termieten. De garantie omvat ook de kleurvastheid en bestendigheid tegen vlekken.

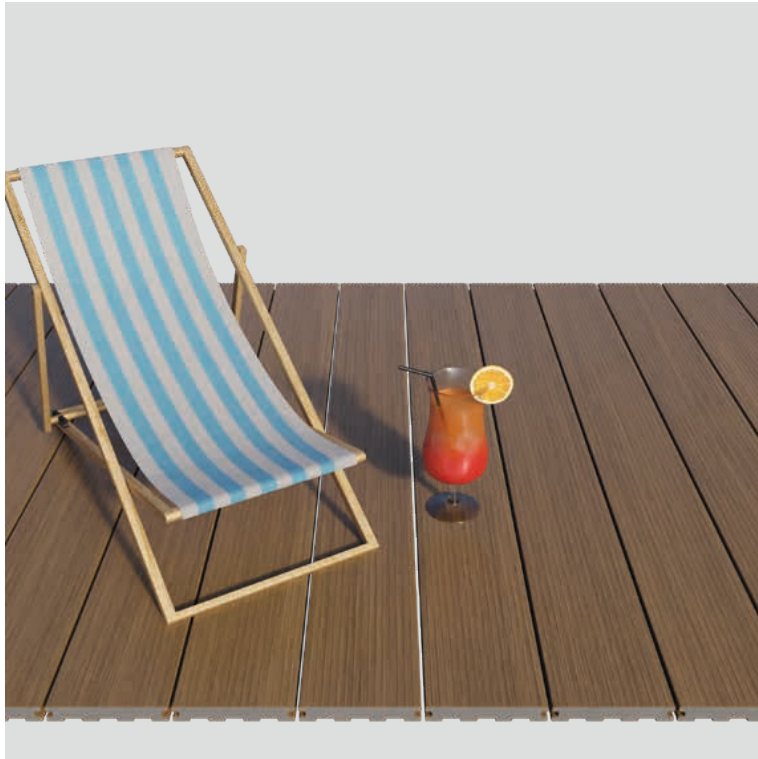

EENVOUDIG ONDERHOUD

Eenvoudige reiniging met water is voldoende om uw Fiberdeck® terras schoon te houden. Dankzij de polyethyleen beschermlaag worden Fiberdeck® producten niet grijs of vuil. De natuurlijke kleur, het uiterlijk en het gevoel van het oppervlak blijven zelfs in de meest extreme omstandigheden en onder hoge temperaturen behouden. De uitstraling blijft tientallen jaren behouden en tegelijkertijd wordt er bespaard op onderhoud.



GEMAAKT VAN 95% GERECYCLED MATERIAAL

Fiberdeck® producten zijn voor 95% gemaakt van gerecycled houtafval en polymeren. Het hout, het hoofdbestanddeel met bijna 60% van het volume, is afkomstig van zaagsel van meubelfabrieken. De polymeren zijn afkomstig van gerecycled plastic. We recyclen jaarlijks 40 miljoen plastic flessen in onze producten. Duizenden tonnen plastic afval worden gerecycled om een product te produceren waarvan de prestaties superieur zijn aan die van hout.

SERIE
HARMONY
138 MM BREED
MASSIEVE PLANK



SERIE
VINTAGE
138 / 210 MM BREED
MASSIEVE PLANK



TERRASPLANKEN

SERIE
PREMIUM
138 / 210 MM BREED
RONDE HOLLE KAMER (RHK)
EN MASSIEVE PLANK



COBRA
ACCESSOIRES
VOOR HET FIBERDECK
TERRASPLANKEN
ASSORTIMENT



COBRA HYBRIDE-CLIP 8-18
set met 90 clips incl. schroeven
voor hout & alu + bit,
voldoende voor ca. 4-5 m²
Art.2174



COBRA BEGIN-/EINDCLIPS
set met 30 clips incl.
houtschroeven + bit
Art.1773



COBRA ALU 30X50 MM
lengte 400cm,
wanddikte 2mm, RAL 7016
Art.2179

het verdere
Cobra accessoires
assortiment zoals
bijv. pvc-vloerdragers
of het Bitudeck
afdekbands vindt u
vanaf pag.16



Actuele prijzen



EEN BENOEMINGSWAARDIGE EN UNIEKE HOUTOPTIEK

HARMONY terrasplanken zijn vierzijdig voorzien van een co-extrusie beschermlaag. Ze imiteren exotische houtsoorten bijzonder goed, tot in de kleinste details. Beide zijden zijn toepasbaar. Met de houtnerf-zijde bereikt HARMONY zelfs stroefheidsklasse R11. De beschermlaag is enorm hard en zeer robuust. Deze beschermlaag noemen wij "Hardcap"

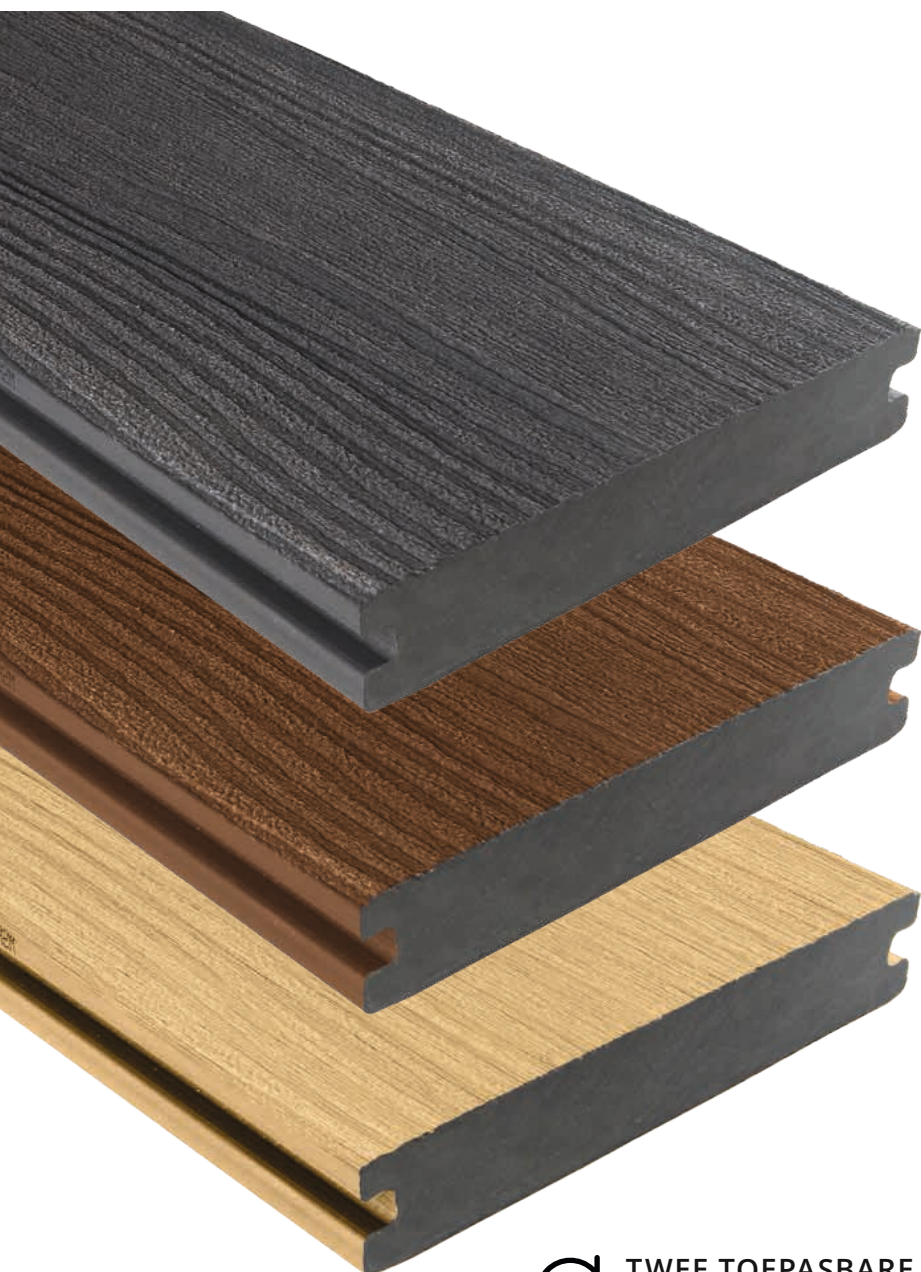

TERRASPLANK HARMONY

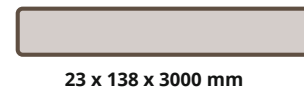

Ocean Grey	Indian Summer	Red Cedar
Art.2516	Art.2517	Art.2779
Art.2518	Art.2521	—

OCEAN GREY



INDIAN SUMMER



RED CEDAR



Anti-Vlekken



20 jaar garantie



Kleurvast



stroefheidsklasse R11



montage mogelijk zonder afschot



My Deck
Planner

 TWEE TOEPASBARE
ZIJDEN



Actuele prijzen



TWEEZIJDIG TOEPASBARE TERRASPLANK MET 2 PROFIELEN IN 2 UITVOERINGEN

Onze PREMIUM terrasplanken zijn 2-zijdig te gebruiken, een vlakke zijde of een zijde met houtnerf-profiel in 5 levendige multicolor kleuren. De vierzijdige Co-extrusie beschermt laag garandeert een zeer geringe uitzetting van de planken en een voortreffelijke kleurvastheid door de jaren heen. Leverbaar als massieve plank, of met ronde holle kamers als voordelige variant. Met de bijpassende massieve kantplanken (zonder zijdelingse groeven), kunt u alle projecten netjes afwerken. Door een lichte borsteling van de planken krijgen deze een matte en natuurlijke uitstraling.



TERRASPLANK PREMIUM



Anti-Vlekken



20 jaar garantie



Kleurvast



montage mogelijk
zonder afschot

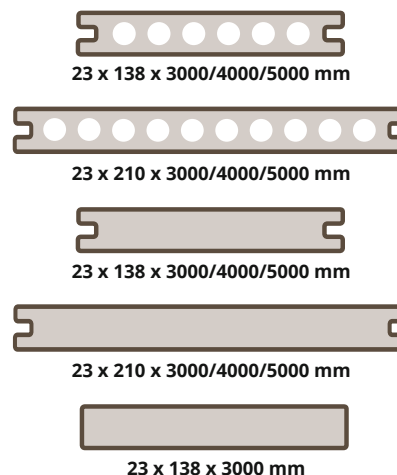

Light grey	Dark grey	Ipé	Teak	Red Cedar
Art.2164	Art.2165	Art.2166	Art.2404*	Art.2496
Art.2322	Art.2321	Art.2405	Art.2401*	—
Art.2018	Art.2019	Art.2020	Art.2069*	—
Art.1941	Art.1942	Art.1940	Art.2402*	—
Art.2408	Art.2407	Art.2406	Art.2403	Art.2782

*Kleur Teak enkel in 400 cm leverbaar

 TWEE VERSIES BESCHIKBAAR
TWEE TOEPASBARE ZIJDEN

LIGHT GREY

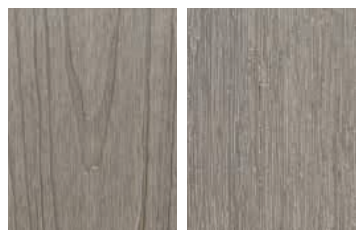

DARK GREY



IPE

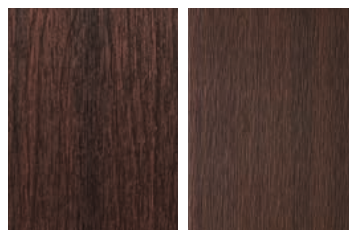

TEAK*



RED CEDAR

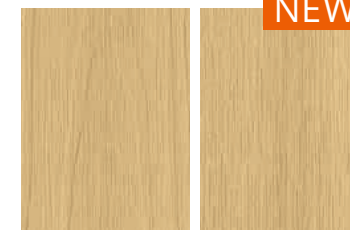

Actuele prijzen



UNIEKE UITSTRALING VAN ECHT HOUT

VINTAGE terrasplanken benaderen op briljante wijze het uiterlijk van terrasplanken die in de loop van de tijd zijn verouderd en verweerd. De voelbare structuur van een ingesleten houtnerf zorgt voor een natuurlijke beleving. De massieve planken zijn verkrijgbaar in 2 breedtes en 4 kleuren: Wengé, Lunar Grey, Graphite en Red Cedar. De planken zijn tweezijdig toe te passen, elke zijde heeft een eigen profilering. De co-extrusielaag heeft een garantie op de kleur gedurende 20 jaar tegen vervaging. VINTAGE terrasplanken zijn ontworpen voor een lange levensduur in combinatie met minimaal onderhoud.

TERRASPLANK VINTAGE

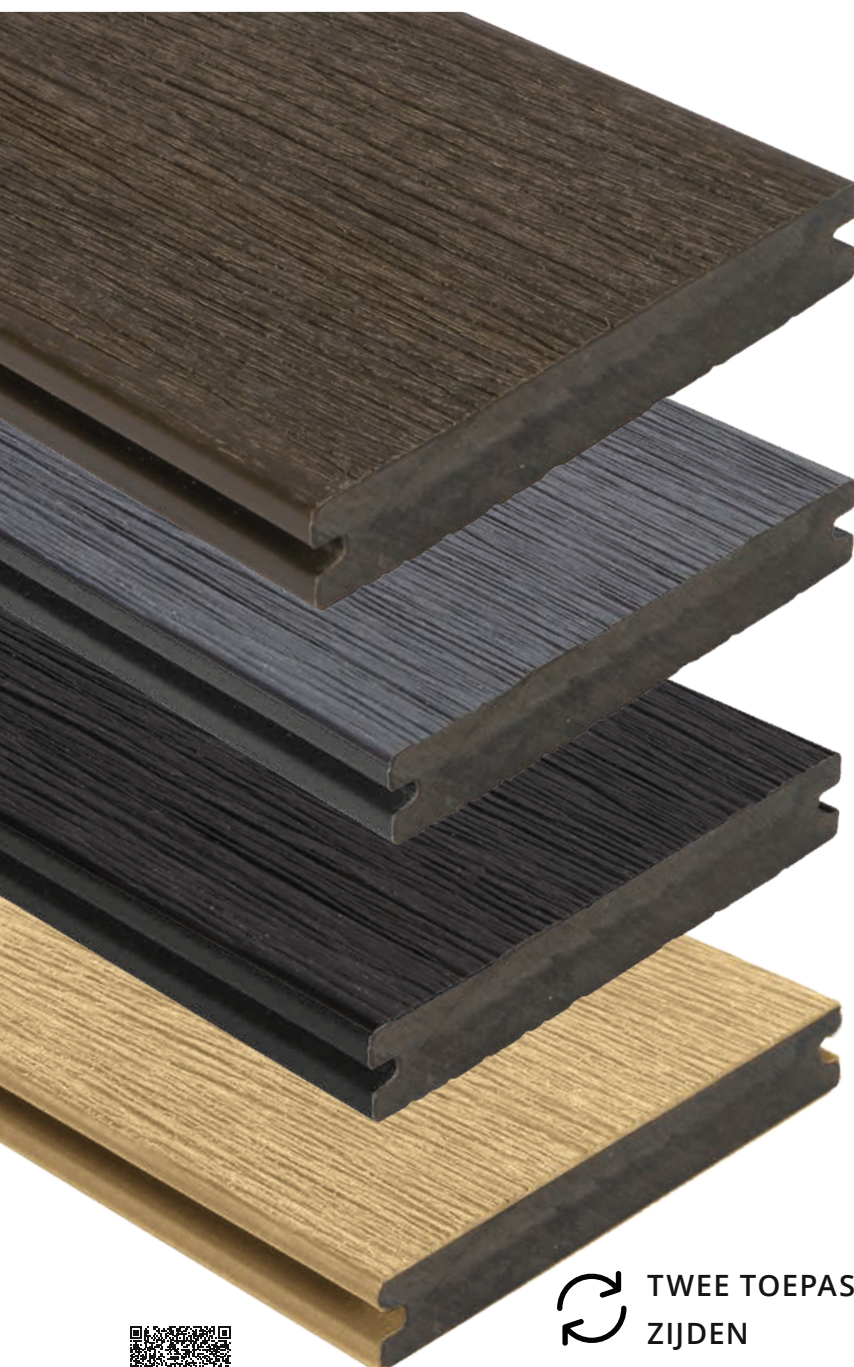

Graphite	Lunar Grey	Wengé	Red Cedar
Art.2485	Art.2487	Art.2486	Art.2780
Art.2488	Art.2490	Art.2489	—
Art.2410	Art.2411	Art.2409	—



Anti-Vlekken



20 jaar garantie



Kleurvast



montage mogelijk zonder afschot

GRAPHITE



LUNAR GREY



WENGÉ



RED CEDAR



TWEE TOEPASBARE
ZIJDEN



Actuele prijzen



My Deck
Planner

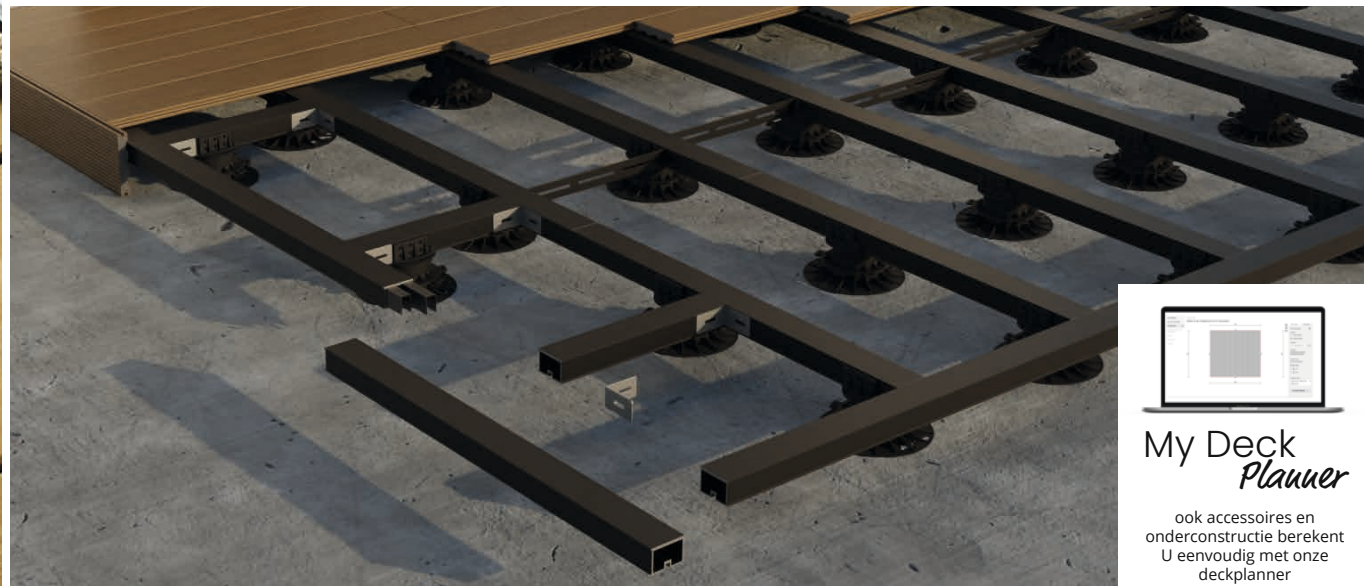
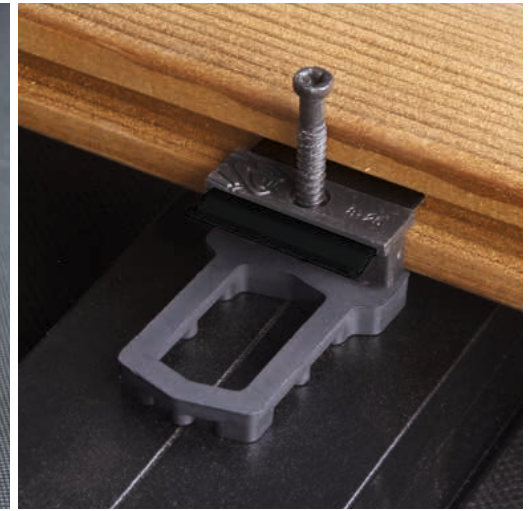
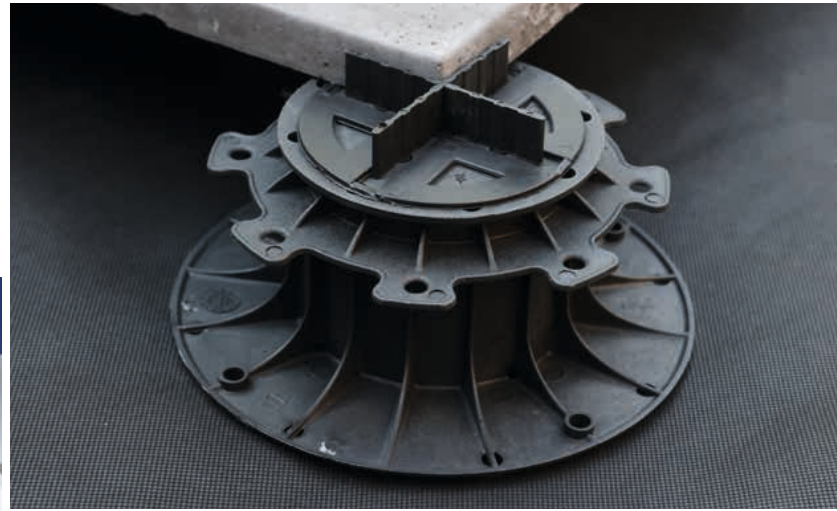

My Deck
Planner

ook accessoires en
onderconstructie berekent
U eenvoudig met onze
deckplanner

ACCESSOIRES VOOR DUURZAME TERRASMONTAGE

Voor een succesvolle installatie van uw terras dienen enkele eenvoudige voorschriften gevolgd te worden waarbij vooral een goede ventilatie en het voorkomen van stilstaand water van groot belang is. Hout is een natuurlijk materiaal dat krimpt en uitzet afhankelijk van de vochtigheidsgraad en de luchtvochtigheid. Hoogwaardig WPC daarentegen reageert voornamelijk op temperatuurschommelingen. Met onze speciaal ontwikkelde bevestigingssystemen zult u een probleemloze montage ervaren. Cobra en Fiberdeck: de perfecte combinatie voor uw terrasproject.

COBRA CLIPS

Cobra clips zijn perfect afgestemd op onze Fiberdeck terrasplanken en zorgen zo voor een snelle, probleemloze montage. De schroef van de Cobra Hybrid 8-18 is voor zowel een aluminium als houten onderconstructie geschikt (hout max 850 kg/m³). Voor een snelle montage zijn de schroeven in de clips geschroefd. De kleine tanden van de clip zorgen voor een zekere bevestiging van de planken zonder ongelijkmatige kop-voegen. Eén systeem voor het perfect resultaat.



COBRA HYBRIDE-CLIP 8-18
set met 90 clips incl. schroeven
voor hout en alu + bit
voldoende voor ca 4-5m²
Art.2174



COBRA BEGIN- EINDCLIPS
set met 30 clips incl.
houtschroeven + bit
Art.1773

COBRA EINDCLIP
set met 30 clips incl.
houtschroeven + bit
Art.2704



AIRSPACER
set met 100 AIRSPACER
+ 4 DECKSPACER
Art.2619

DECKSPACER
Afstandhouder voor
3/4/5/6mm voegbreedte,
8 stuks in set
Art.2338



Airspacers in combinatie met
Hybride clips zorgen voor een
goede ventilatie tussen plank
en onderbalk en verhoogt de
levensduur van uw terras



WPC MONTAGESCHROEVEN
set met 150 schroeven + bit
Art.2026 grijs
Art.2027 bruin



Actuele prijzen

FUNDERINGSSCHROEF

Daar waar een ongunstig hoogteverschil of bij een instabiele ondergrond betontegels geen uitkomst bieden, kunnen onze Cobra funderingsschroeven veel geld en tijd besparen. Snel en eenvoudig te plaatsen en verstelbaar, zo wordt de montage van uw terras ook bij problematische condities snel en zeker gerealiseerd. Bespaar tijd en stress op weg naar uw droomterras.



FUNDERINGSSCHROEF incl. L-steun
Art.2383 Ø 60cm x 800mm
Art.2617 Ø 60cm x 1200mm
Art.2618 vlaksteun 90 x 90mm



HANDSCHROEFGEREEDSCHAP incl. schroeven
maakt plaatsing van funderingsschroeven
mogelijk zonder andere materialen.
spanwijdte 160 cm .
Art.2384



ADAPTER VOOR BOORHAMER
voor mechanische plaatsing met boorhamer,
compatibel met Makita TW1000, Bosch Gds 30 Professional,
Hitachi Wr255 900W 1000Nm boorhamer
Art.2385



NIVO® PLUS VLOERDRAGERS

Onze verstelbare vloerdragers zijn ontworpen om ter plaatse snel en eenvoudig hoogteverschillen aan te kunnen passen. Door de adapters zijn de vloerdragers bijna overal voor te gebruiken. hout, bamboe of wpc terrasplanken met alu- of houtonderconstructie. Alles is mogelijk. De tegelkruis adapter biedt de mogelijkheid om keramische tegels te plaatsen.



H 26 - 35 MM
PVC, hoogte verstelbaar
Art.2671



H 35 - 50 MM
PVC, hoogte verstelbaar
Art.2672



H 50 - 80 MM
PVC, hoogte verstelbaar
Art.2673



H 80 - 140 MM
PVC, hoogte verstelbaar
Art.2674



H 140 - 260 MM
PVC, hoogte verstelbaar
Art.2675



TEGELKRUIS ADAPTER
Art.2676



ADAPTER STRUCTURAL
Art.2679



ADAPTER ONDERBALK
Art.2677



ADAPTER AFSCHOT
tot 4% afschot
Art.2680



DEMPER VOOR TEGELS
Art.2678



VERLENGSTUK 60 MM
Art.2681



Actuele prijzen

ONDERBALKEN HARDHOUT

FelixWood®

De klassieker onder de onderbalken. Eenvoudig te bewerken, duurzaam en in een verscheidenheid van afmetingen en lengtes leverbaar. Informeer u zich over de details in onze montage handleidingen. U zult ervaren hoe eenvoudig de terrasmontage met een hardhouten onderbalk is.

Profielen met V-groeven, massief

Art.2425 Bangkirai 42x65 mm, V-groeven (P500P), KD18%

Art.1634 Bangkirai 45x70 mm, V-groeven (P500P)

Art.2423 Bangkirai 45x90 mm, V-groeven (P500P)



Profiel P500 Premium

Profielen glad/glad, fingerjoint en gelamineerd*

Art.2156 Bangkirai 40x60 mm, glad/glad (P418), KD12%

Art.1868 Bangkirai 45x70 mm, glad/glad (P418), KD12%

Art.2423 Bangkirai 45x90 mm, V-groeven (P500P)



Profiel P418

*gelamineerde producten zijn over het algemeen niet voor dragende constructies geschikt en dienen te worden voorzien van Bitudeck afdekbands.

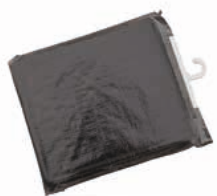

WORTELDOEK
100 gr/m2
pakket 2x5m
Art.1032



RUBBER ONDERLEGGERS
90x90mm, dikte 8mm
set met 24 stuks
Art.1058



PVC OPVULWIGGEN
mix, 3x 20 stuks, dikte
10-15, 15-20, 20-30 mm
Art.1780



BITUDECK AFDEKBAND
Rol 7,5cm x 10m
voldoende voor ca 4m2
Art.2306

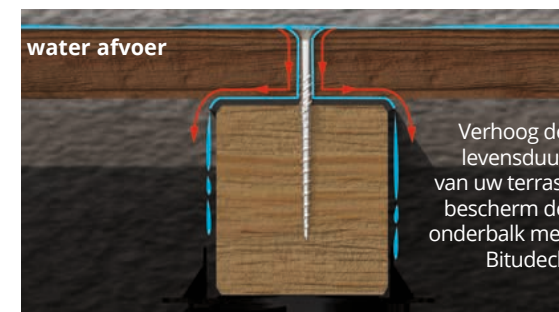

ONDERCONSTRUCTIE ALUMINIUM

Onderconstructies uit aluminium worden steeds populairder. Een praktisch onbegrensde levensduur, geen kromtrekken, geen vochtopname, nagenoeg perfect! Door onze systeemverbindingen en detailoplossingen net zo eenvoudig te verwerken als hout. Onze voordelige 30x50mm en de 40x60mm alu onderbalken, voor een grotere overspanning bieden voor iedere toepassing een snelle en zorgloze oplossing.



Aluminium StructurAL systeemoplossing (overspanningsafstand tot 100 cm)

Art.2192 StructurAL 40x60 mm, L 400 cm, 2 mm wanddikte, RAL7016

Art.2193 Hoekverbinders 35x35x35 mm, set met 20 stuks incl. schroeven

Art.2187 Alu verbinder* 175x35x0,5 mm, set met 8 stuks incl. schroeven

Art.2196 Start-/eindclipset, set met 10 clips incl. schroeven

Art.2195 StructurAL Tee Clip, set met 90 slips incl. schroeven

*2 stuks per verbinding nodig

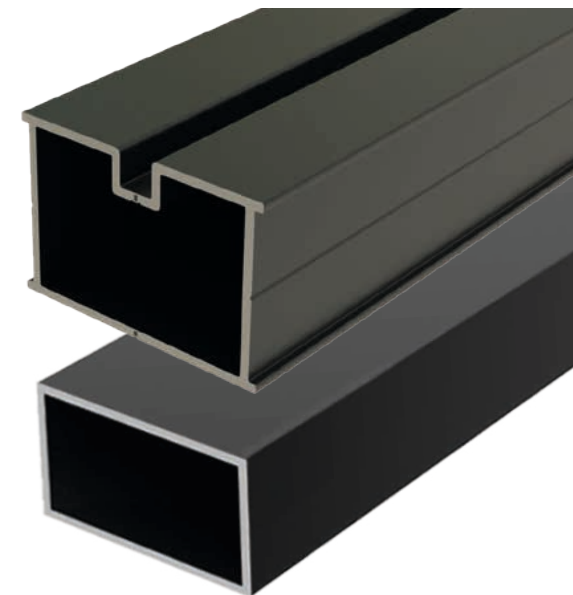

Aluminium onderbalken en accessoires (overspanningsafstand tot 50 cm)

Art.2179 Alu 30x50 mm, L 400 cm, 2 mm wanddikte, RAL7016

Art.2390 Hoekverbinders 28x35x35 mm, set met 20 stuks incl. schroeven

Art.1059 Alu verbinder hout 26x46 mm, L 20 cm, incl. schroeven

Art.2391 Alu verbinder staal, L 120 mm, set met 4 stuks



EPDM AFSTANDBAND

Rol 5x10mm, L 10m

Art.1069 Shore15

Art.1720 Shore70

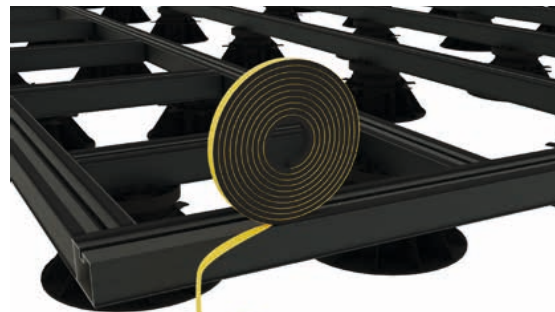

AFWERKPROFIEL

Aluminium,
35x60x1,5mm L 200 cm
Art.2428

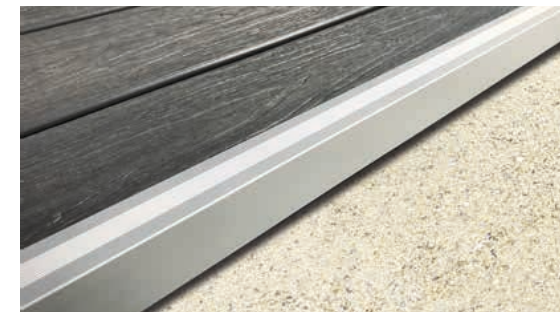

Actuele prijzen

BOSTON COMBISCHERMEN UIT ALUMINIUM/WPC/HPL



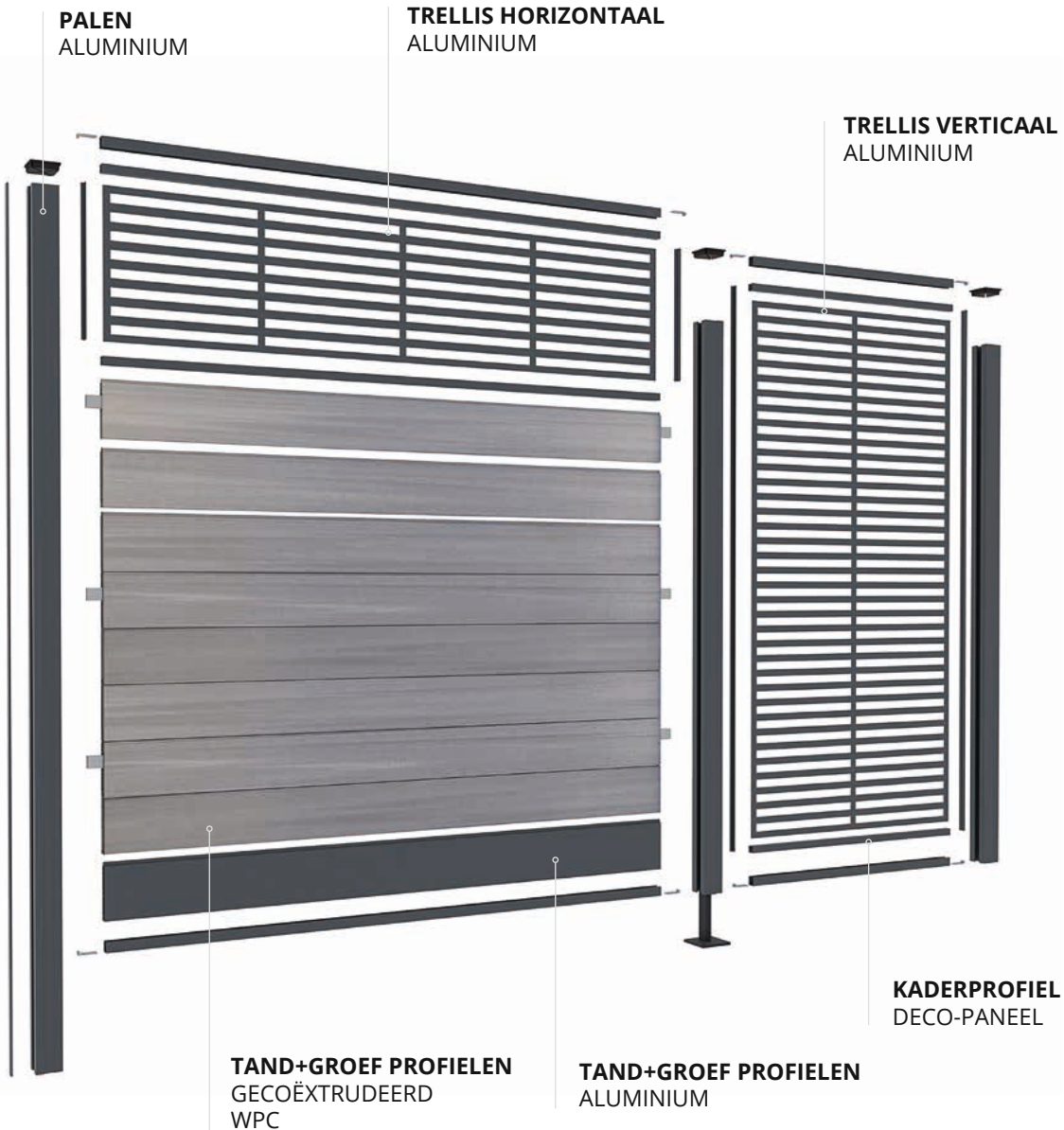

HET CONCEPT BOSTON

Fiberdeck[®]

Combineerbare onderdelen bieden eindeloze combinatiemogelijkheden en zijn zeer eenvoudige te monteren.

De palen kunnen worden bevestigd, hetzij in de aarde, op beton of een stenen muurtje. Alle sets worden geleverd met alle benodigde onderdelen. Geen schroeven, geen spijkers!

De tand- en groefplanken zijn zeer eenvoudig te stapelen. Eenvoudige montage start-/toplijst met een inbussleutel.



Plan uw tuinschermb
in 3D op:

[NL.myfenceplanner.com](https://nl.myfenceplanner.com)



My Fence
Planner

FANTASY

SCHERMEN MET DECOPANEEL

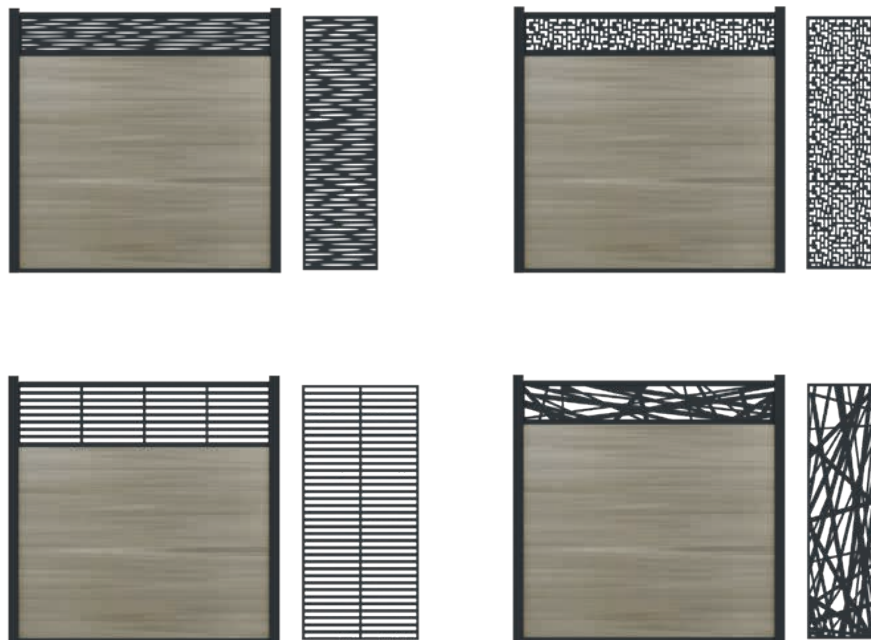

COMBO

GECOMBINEERDE SCHERMEN



BOSTON COLLECTIES

OPEN

OPEN SCHERMEN

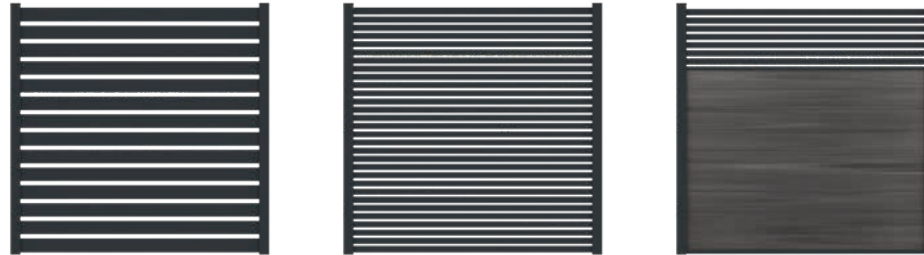

CLARITY

SCHERMEN MET
MATGLAS INZETSTUKKEN



URBAN

HPL-SCHERMEN



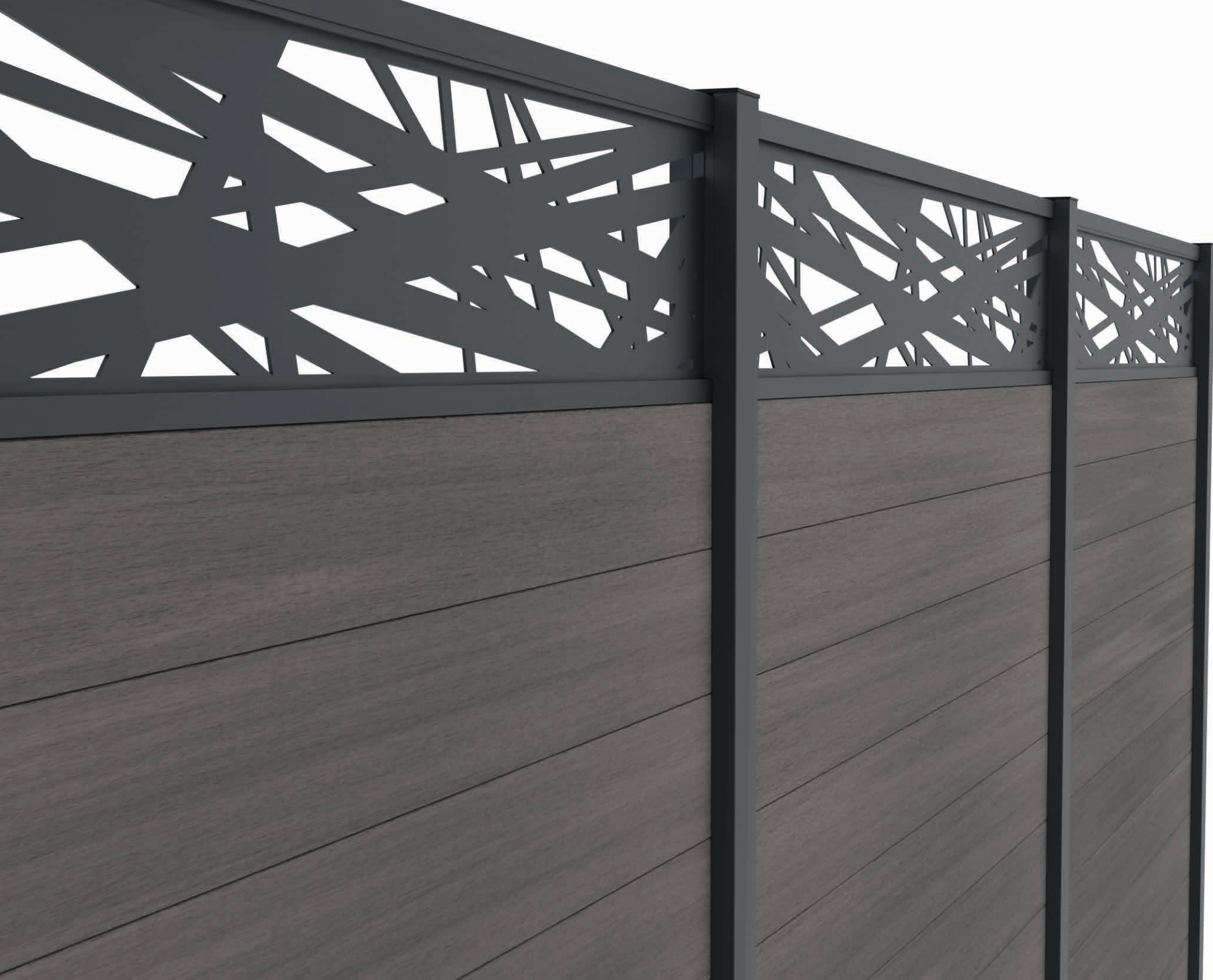



FENCE BOARD

ALUMINIUM

De Qualicoat gecertificeerde aluminium fence boards zijn, evenals de palen en de decopanelen, gepoedercoat (RAL7016). De beschermende coating en duurzaam aluminium zorgen voor een uitstekende weerstand tegen weersinvloeden. Met deze aluminium fence boards in combinatie met de WPC fence boards en decopanelen kunt u strakke patronen creëren.



21 x 160 x 1780 mm (WB 150 mm)



21 x 100 x 1780 mm



21 x 75 x 1780 mm



21 x 45 x 1780 mm

NEW

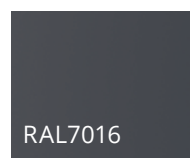

RAL7016



21 x 160 x 1780 mm tand en groef profiel
Art.2188

21 x 100 x 1780mm lamel
Art.2522

21 x 75 x 1780mm Rhombus profiel
Art.2721

21 x 45 x 1780mm lamel
Art.2523



De afstandhouders vindt u op pag. 51



My Fence
Planner



Actuele prijzen



FENCE BOARD

PREMIUM

Deze fence boards met de nieuwste co-extrusie technologie zijn naast insect aanvallen ook beschermd tegen UV-straling waardoor er 20 jaar garantie wordt gegeven op verkleuringen en vlekken. Een dunne laag polymeer beschermt ze over hun hele oppervlak om een perfecte waterdichting te garanderen. Tenslotte, om extra stevigheid aan het scherm toe te voegen, kunnen de fence boards worden verstevigd met stalen stabiliseringslijsten.

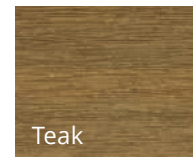
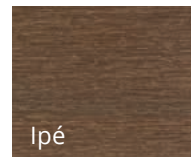
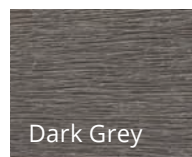
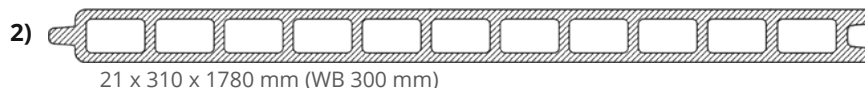
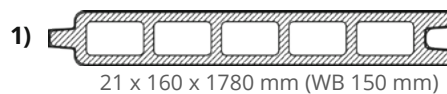

1) **Art.2315**

Art.2314

Art.2317

Art.2316

Art.2777

2) **Art.2318**

Art.2473

Art.2467



Actuele prijzen



Art.2561



Dark Grey

Art.2559

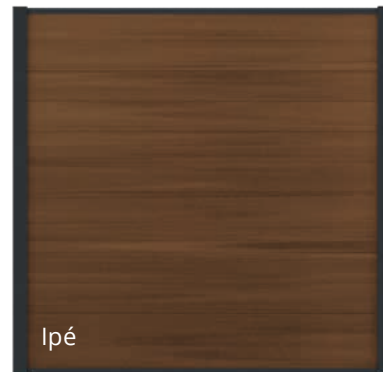

Ipé

Art.2562

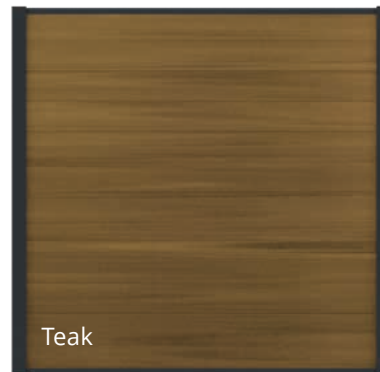

Teak

Art.2560



Light Grey

Boston scherm met WPC-Premium (H183 x B176 cm), set in doos, 12x WPC fence boards (21 x 160 mm), incl. Start- en eindprofiel aluminium (zonder palen etc.)
(in doos verpakt)



Actuele prijzen



FENCE BOARD

MODERN

Met dezelfde technologie als de PREMIUM schermprofielen, zijn deze houtcomposiet profielen ook gegarandeerd beschermd tegen verkleuring, zelfs onder de meest extreme omstandigheden. Ze hebben een uitgesproken moderne look met een zeer eigentijdse imitatie van een rhombus profiel.

Verkrijgbaar in drie kleuren: Teak, Dark Grey en Red Cedar

Versteving met stalen stabiliseringslijsten optioneel.

Modern kan niet met Premium of Nature gecombineerd worden.

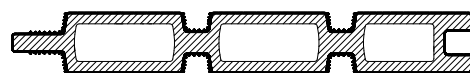

21 x 160 x 1780 mm (WB 150 mm)

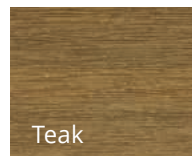

Teak

Art. 2342

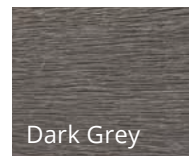

Dark Grey

Art. 2341

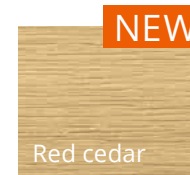

Red cedar

Art. 2752



My Fence
Planner



Actuele prijzen

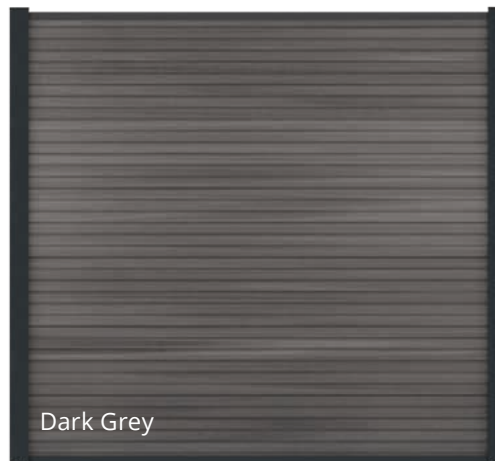

Actuele prijzen

Boston scherm WPC-Modern (H183 x B176 cm), met 12x WPC profielen (21 x 160 mm), incl. Start- en eindprofiel aluminium (zonder palen etc)
(let op: geen set in doos, wordt in losse onderdelen geleverd)



PANELEN

HPL

HPL is een composiet materiaal dat bestaat uit geïmpregneerd papier met warmte-aangedreven hars, verwarmd onder druk. De HPL-panelen zijn perfect geschikt voor het buitengebruik, mede omdat ze bestand zijn tegen krassen, UV en vlekken.



8 x 430 x 1770 mm / horizontaal

Empire Slate

Art. 2528

Eternal Iron

Art. 2529



8 x 650 x 1800 mm / verticaal

Empire Slate

Art.2705

Eternal Iron

Art.2706

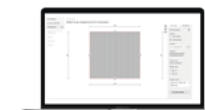

My Fence
Planner



Actuele prijzen

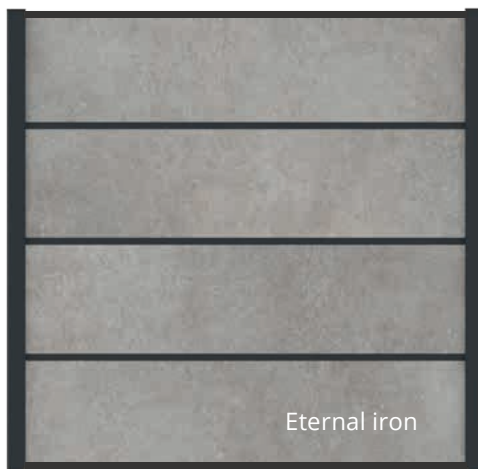

Eternal iron



Empire slate



Boston scherm met HPL panelen horizontaal (H183 x B176 cm), met 4x HPL panelen, incl. Start- en eindprofielen aluminium (zonder palen etc.)
(let op: geen set in doos, word in losse onderdelen geleverd)



COLLECTIE

FANTASY



DECOPANEEL

PAXOS

Personaliseer uw BOSTON scherm met PAXOS decopanelen voor een strak en kwalitatief ontwerp. Met een dikte van 3mm, gepoedercoat aluminium, worden de decopanelen geleverd met een aluminium kader dat te combineren is met de aluminium -of WPC fence boards.

***2 modellen om uit te kiezen: horizontaal of verticaal.
Het horizontale Paxos decopaneel vervangt 3 fence boards.***



DECOPANEEL

HERA

Het Hera decopaneel zorgt voor een moderne en eigentijdse uitstraling. De zebra-lijnen zorgen voor een unieke stijl. Met een dikte van 3mm, gepoedercoat aluminium, worden de decopanelen geleverd met een aluminium kaderprofiel dat te combineren is met de aluminium- of WPC fence boards.

***2 modellen om uit te kiezen: horizontaal of verticaal.
Het horizontale Hera decopaneel vervangt 2 fence boards.***



DECOPANEEL

CRIOS

Een fan van geometrische vormen? Geef dan de voorkeur aan CRIOS-decoraties die verticaal en horizontaal beschikbaar zijn. Plaats de decopanelen tussen twee fence boards of aan de bovenkant van het scherm. De afdeklijst zorgt voor een nauwkeurige afwerking van het scherm.

***2 modellen om uit te kiezen: horizontaal of verticaal.
Het horizontale Crios decopaneel vervangt 2 composiet fence boards.***



DECOPANEEL

LAMIA

Het LAMIA-decor verfraait het scherm met een elegant en eigentijds patroon met behoud van een verminderde doorkijk dat dicht genoeg is om de privacy te behouden. Het gepoedercoate aluminium zorgt voor een onfeilbare lange levensduur.

***2 modellen om uit te kiezen: horizontaal of verticaal.
Het horizontale Lamia decopaneel vervangt 2 fence boards.***

VOORBEELDCOMBINATIES

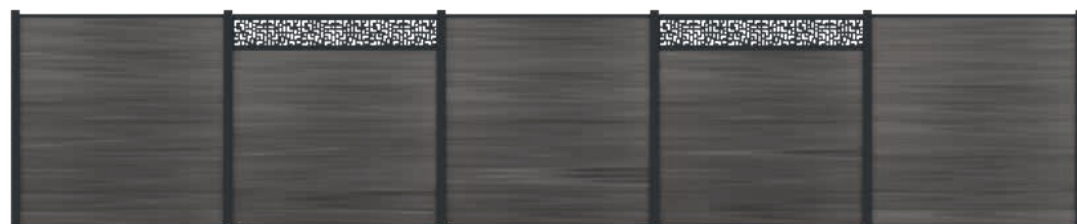

Fiberdeck[®]

COMBINATIE- MOGELIJKHEDEN



FENCE BOARDS **ALUMINIUM**



FENCE BOARDS **PREMIUM**



FENCE BOARDS **MODERN**



COLLECTIE

COMBO

De combinatie van aluminium en houtcomposiet (WPC) brengt warmte en geeft een moderne uitstraling aan de tuinomheining. Waarom niet nog meer warme sfeer creëren door met licht te spelen? LAKKA spots zijn perfect voor het oplichten van een terras, tuin of zelfs oprit.



VOORBEELDCOMBINATIES

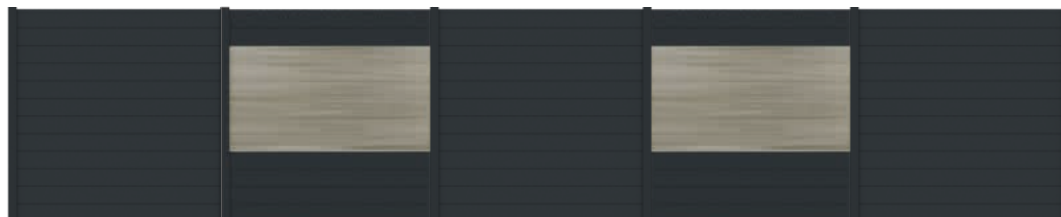
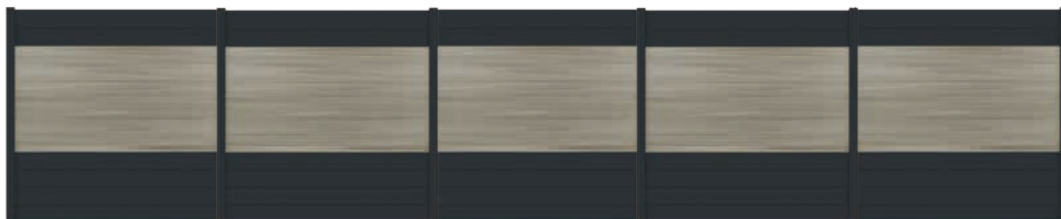

Fiberdeck[®]

OOK TE
COMBINEREN MET

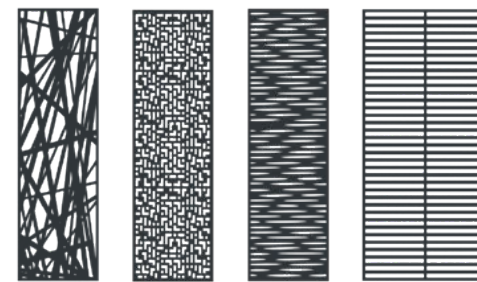

DECOPANELEN VAN DE
FANTASY COLLECTIE

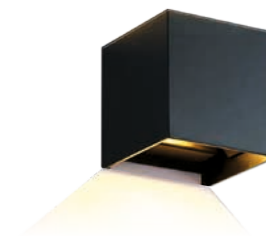

SPOT **LAKKA**



COLLECTIE

OPEN

Toepasbaar als lamellenscherm in de volledige hoogte voor klimplanten of gedeeltelijk in combinatie met de fence boards. De OPEN lamellen worden geplaatst met afstandhouders voor een perfecte afwerking. De lamellen zijn verkrijgbaar in 3 hoogtes en de afstandhouders in 2 hoogtes. Hiermee bepaalt uzelf de gewenste openingen.

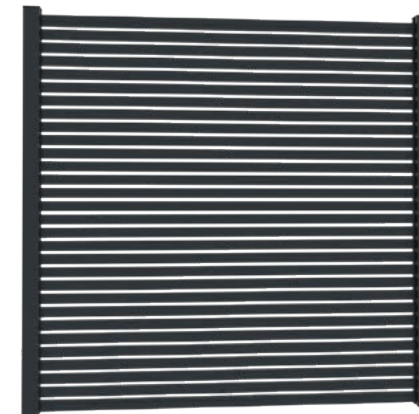

VOORBEELDCOMBINATIES

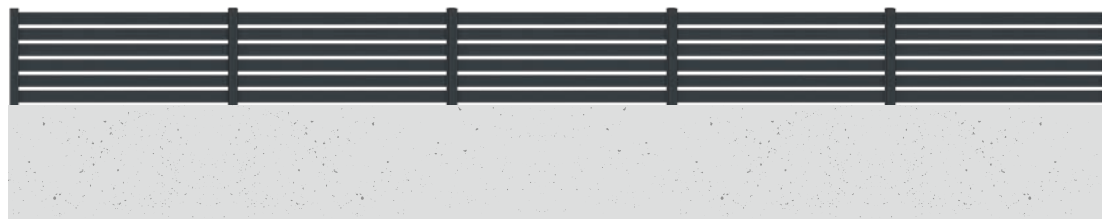
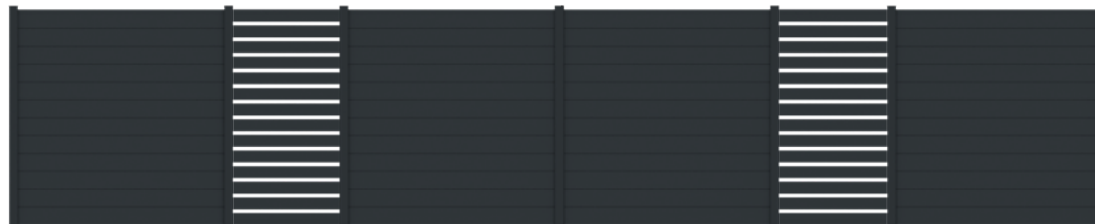

Fiberdeck[®]

COMBINATIE- MOGELIJKHEDEN



FENCE BOARDS **ALUMINIUM**



FENCE BOARDS **PREMIUM**



FENCE BOARDS **MODERN**



COLLECTIE CLARITY

Privacy met behoud van licht is het doel van de CLARITY-collectie. 8mm dikke matglazen schermen in combinatie met de composiet- of aluminium fence boards vormen samen een modern en elegant scherm.



VOORBEELDCOMBINATIES



Fiberdeck[®]

COMBINATIE- MOGELIJKHEDEN



FENCE BOARDS **ALUMINIUM**



FENCE BOARDS **PREMIUM**

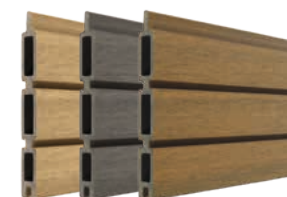

FENCE BOARDS **MODERN**



COLLECTIE URBAN

Voor een moderne uitstraling kiest u voor HPL-panelen. Toegepast door architecten om gevels van gebouwen te bekleden, zal dit materiaal vanzelfsprekend zijn plaats vinden als omheining op een eigentijds terras.

2 kleuren om uit te kiezen: *Empire Slate en Eternal Iron*



VOORBEELDCOMBINATIES



Uw online project in 3D op:
nl.myfenceplanner.com

PALEN

INNOVATIE

VARIABEL HOEKPROFIEL

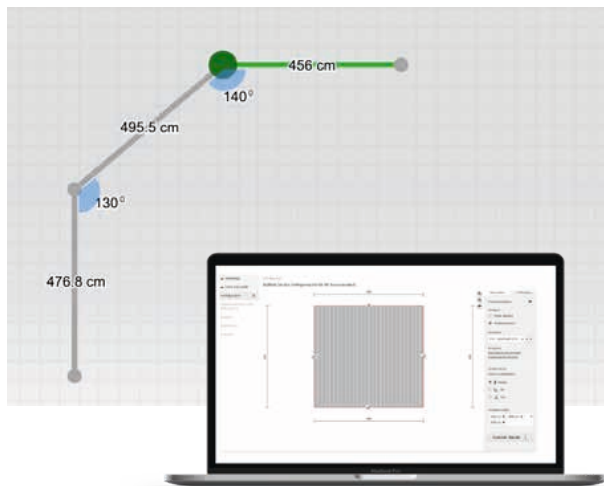

plan uw tuinscherm in 3D op:
nl.myfenceplanner.com

Het variabel hoekprofiel is een innovatieve toevoeging aan het BOSTON programma die het mogelijk maakt om hoeken naar wens te realiseren. De hoek kan van 10 tot 170 graden worden gezet.

Het variabel hoekprofiel (art. 2650) bestaat uit twee delen. Het eerste deel wordt in de paalgroef geklikt en het tweede deel wordt hier overheen geschoven. Het hoekprofiel wordt gefixeerd en afgewerkt met schroeven en een kapje (art. 2649).

De kwaliteit en stabiliteit van de dragende onderdelen zijn de basis van de Boston serie.

De palen zijn het beste voorbeeld daarvan. Het H-profiel zorgt voor een rechte lijn of 90 graden hoek voor uw tuinscherm.

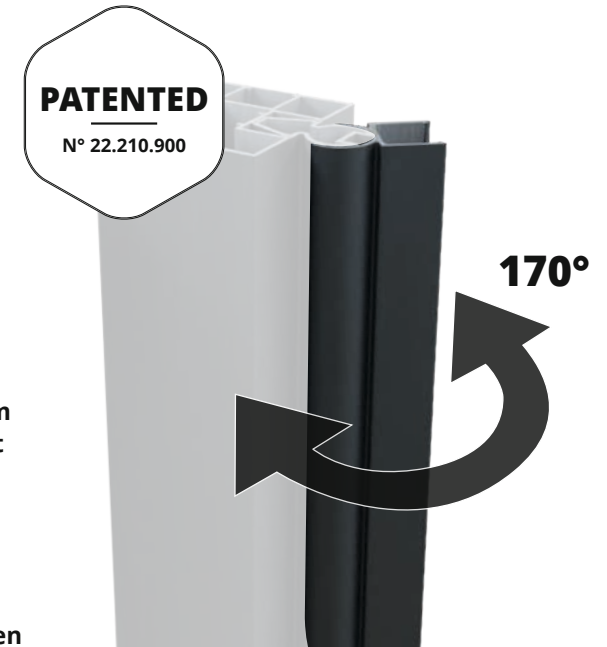

POORTFRAMES

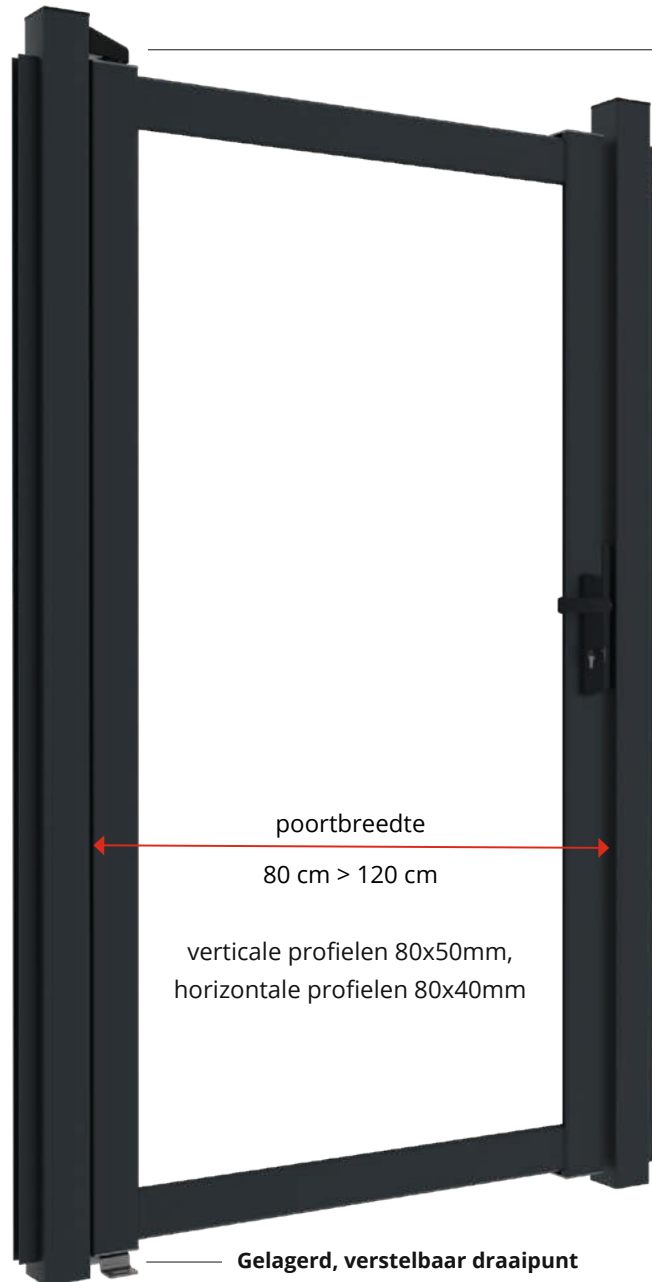

verstelbaar
boven scharnier



Poortpaal 90x90mm
met 4 mm wanddikte.
In combinatie met
muurprofiel (art. 2647)
kan een tuinscherm
aan de poortpaal
gemonteerd worden



verstelbare
aanslaglijst

insteekslot met
variabele dagschoot



Art. 2670 Beslagbeugel
voor montage op poortpaal

Beslag en vullingen vindt u
op pagina 52

Met de keuze van de poortframes heeft u de mogelijkheid om uw poort op maat te maken tot 120 cm breed. Het frame is in de breedte in te korten. Het slot is in het frame van de poort geïntegreerd en door de bouwwijze kan de poort zowel als links- als rechtsdraaiend gemonteerd worden.

Poortframes zijn in 2 breedtes leverbaar:

98x183 cm **Art.2698**

120x183 cm **Art.2697**



Actuele prijzen

Kies uw vulling:

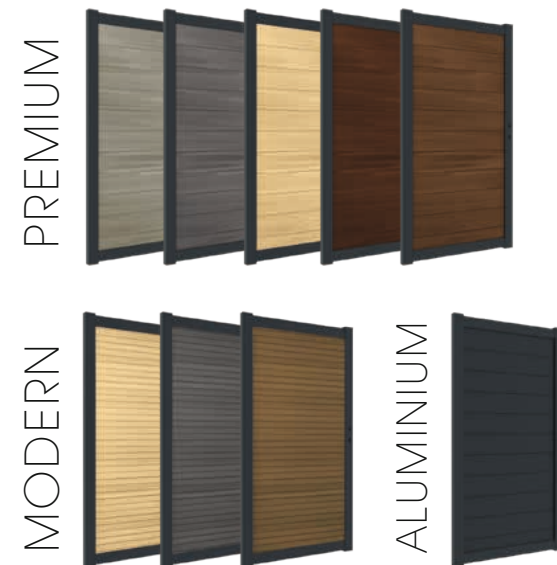

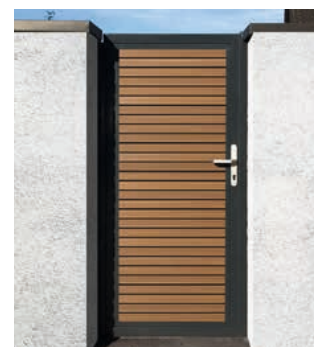

NEW

MAATWERK POORTEN

Als geïntegreerde oplossing in uw Boston tuinscherf of als luxe poort voor uw oprit, onze hoogwaardige maatwerkpoorten zijn de perfecte oplossing voor iedere tuin.

Thermisch verzinkt staal, hoogwaardige poedercoating, geslepen lasnaden en voorgemonteerd zwaar uitgevoerd beslag. Dat zijn onze kwaliteitskenmerken.





- + De poort(en) kunnen worden samengesteld naar keuze: met WPC, Aluminium, glas of HPL
- + De op maat gemaakte poort(en) zijn compleet geleverd. De poorten zijn voorzien van de klinken, het cilinderslot (incl. 3 sleutels) en de poortduimen. Gemakkelijk voor snelle installatie!
- + Al het staal is thermisch verzinkt volgens DIN EN ISO 1461 en gepoedercoat in Cenaris 140-24-7501. Antracietgrijs mat: RAL 7016
- + De palen bestaan uit een stalen balken met aangelaste paalkap. Paal afmeting: 80x80x3 mm, Paal lengte: is poorthoogte +65 cm
- + Het poortframe wordt geproduceerd in Duitsland
Samengesteld uit rechthoekige stalen balken, stabiel en bestand tegen doorbuiging. De gelaste naden zijn volledig geslepen. Minimale afmeting van het frame: 60x40x2mm. De poortpaal wordt voorzien van lat om inkijk te voorkomen. Deurschanieren M12 of M24, afhankelijk van de afmeting.
- + Poort vergrendeling bestaand uit een cilinderslot (incl. 3 sleutels), kozijn slot van RVS, profielcilinder 35/35 mm en een complete set smaldeurslot, merk Hoppe Liverpool.
- + Levertermijn ca. 8 weken

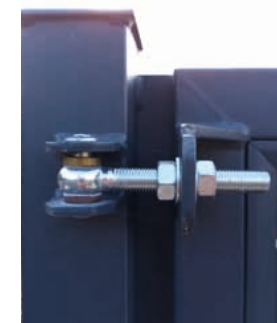
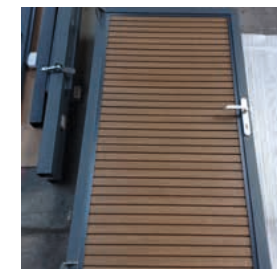

Flexibel en op maat

9 verschillende vullingen

60 tot 200 cm hoog

Enkele poort tot 200cm breed
Dubbele poort tot 400cm breed

NEW

OPTIES	INBEGREPEN
Enkele poort groot max.breedte 200 cm x max.hoogte 200 cm	Deurklinken, slot (incl. 3 sleutels) paal om in beton te zetten en 12 WPC planken
Dubbele poort groot max.breedte 400 cm x max.hoogte 200 cm	Deurklinken, slot (incl. 3 sleutels) paal om in beton te zetten en 24 WPC planken
Enkele poort klein max.breedte 200 cm x max.hoogte 100 cm	Deurklinken, slot (incl. 3 sleutels) paal om in beton te zetten en 6 WPC planken
Dubbele poort klein max.breedte 400 cm x hoogte 100 cm	Deurklinken, slot (incl. 3 sleutels) paal om in beton te zetten en 12 WPC planken



Actuele prijzen

MONTAGE & ACCESSOIRES



PAAL ALUMINIUM 75X75MM
L124 cm **Art.2202**
L190 cm **Art.2546**
L250 cm **Art.2547**
L300 cm **Art.2337**



PAALKAP PVC
75 x 75 mm
Art.2658



**PAALHOUDER
VERSTERKT, L-20CM**
120 x 120 x 200 mm
Art.2497



**PAALHOUDER
L-30CM**
120 x 120 x 200 mm
Art.2330

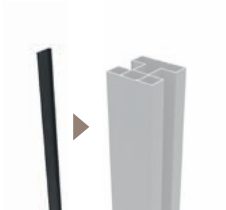

AFWERKINGSPROFIEL
L190 cm **Art.2620**
L234 cm **Art.2576**



START- TOPPROFIEL (los)
25 x 30 x 1750 mm
2 stuks nodig per scherm
Art.2644

BEVESTIGINGS-SET
voor start -eindprofielen (4 St.)
Art.2645



MUURPROFIEL
28 x 24 x 1850 mm
Art.2647

**BEVESTIGINGSET VOOR
MUURPROFIEL**
12 schroeven + kappen
Art.2646



SET MET 4 STABILISATIELIJSTEN
voor fence boards 160+310 mm
L176 cm **Art.1991**





MUURANKER-ADAPTER

uit 1 stuk vervaardigd
135 x 180 x 176 mm
combineerbaar met art.2497
Art.2651



VARIABLE HOEKPROFIEL

Hoeken van 10-170 graden mogelijk
Art.2650

INSTALLATIESET HOEKPROFIEL

Afdekkap en schroeven
ART.2649



AFSTANDSHOUDER

15 mm (66 st.) **Art.2524**
30 mm (30 st.) **Art.2525**

AFSTANDSHOUDER RHOMBUS

10 mm (44 St.) **Art.2778**



**PROFIELSET VOOR
HPL HORIZONTAAL**

12 x 30 x 1750 mm
set incl. connectors
Art.2530



**PROFIELSET VOOR
HPL VERTICAAL**

12 x 30 x 1750 mm
(set incl. connectors)
Art.2659



BOSTON SPRAY
RAL 7016, 400ML
Art.2545

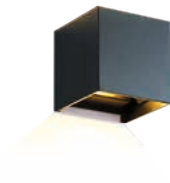

SPOT LAKKA LED 6W - 220 V
100 x 100 x 100 mm
Art.2332



FENCE BOARDS



FENCE BOARDS ALUMINIUM

21x160x1780MM **Art.2188**
 21x100x1780MM **Art.2522**
 21x75x1780MM **Art.2721**
 21x45x1780MM **Art.2523**



FENCE BOARDS MODERN

21 x 160 x 1780 mm (WB 150 mm)
 Teak **Art.2342**
 Dark grey **Art.2341**
 Red Cedar **Art.2752**



FENCE BOARDS PREMIUM

21 x 160 / 310 x 1780 mm (WB 150/300 mm)
 Dark grey **Art.2315 / 2318**
 Light grey **Art.2316 / 2467**
 Red Cedar **Art.2777 / ----**
 Teak **Art.2317 / 2473**
 Ipé **Art.2314 / ----**



HPL-PANELEN

1770 x 430 x 8 mm (horizontaal)
 Empire Sl. **Art.2528**
 Eternal Ir. **Art.2529**
 650 x 1800 x 8 mm (verticaal)
 Empire Sl. **Art.2705**
 Eternal Ir. **Art.2706**

POORTEN



POORTEN URBAN

98 x 183 cm
 Empire Slate **Art.2542**
 Eternal Iron **Art.2543**



POORTFRAMES ZONDER VULLING

aanpasbaar incl slot
 98 x183 cm **Art.2698**
 120 x183 cm **Art.2697**



POORTPAAL 90X90MM

L275CM, 4mm wanddikte
Art.2327

PAALKAP PVC

Art.2758



POORTBESLAG

incl. deurklink en slot
Art.2544

BESLAGBEUGEL

voor montage op
 poortpaal
Art.2670



Actuele prijzen

DECO PANELEN

Alle deco-panelen worden geleverd met alu-montageprofielen.



**DECOPANEEL
CRIOS HORIZONTAL**
H 300 x L 1750 mm
Art.2531



**DECOPANEEL
PAXOS HORIZONTAL**
H 450 x L 1750 mm
Art.2336



**DECOPANEEL
LAMIA HORIZONTAL**
H 300 x L 1750 mm
Art.2533



**DECOPANEEL
HERA HORIZONTAL**
H 300 x L 1750 mm
Art.2334



**DECOPANEEL
CRIOS VERTICAAL**
H 1820 x L 584 mm
Art.2532



**DECOPANEEL
PAXOS VERTICAAL**
H 1820 x L 875 mm
Art.2335

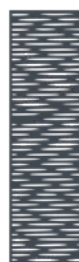

**DECOPANEEL
LAMIA VERTICAAL**
H 1820 x L 584 mm
Art.2534



**DECOPANEEL
HERA VERTICAAL**
H 1820 x L 584 mm
Art.2333

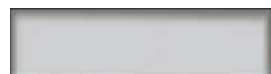

MATGLAS INZETSTUK
8mm dik, L177 cm,
incl. alu montageprofielen
H30cm **Art.2535**
H45cm **Art.2536**



Actuele prijzen

IDEAL

WPC-ALU- COMBISCHERM



HET CONCEPT IDEAL

MIX
WPC / ALUMINIUM

**VOLLEDIG MATERIAAL-WPC
VULLING**

PALEN
ALUMINIUM
90X90MM



IDEAL is een tuinschermpconcept bestaande uit massieve, aanpasbare WPC-vullingen met een zeer sterke aluminium constructie.

De palen worden gecombineerd met 24 mm U-profielen en fungeren als begin-, eind-, tussen- en hoekpalen. De aluminium profielen, bestaande uit een tand- en groefprofiel en een begin/eindprofiel, zijn flexibel te combineren met WPC-vullingen. Gegarandeerd UV-bestendig!

De stabiele en weerbestendige constructie is een investering op lange termijn waar u lang plezier van zult hebben. Dit concept kan aan alle omstandigheden worden aangepast. Een aluminium poort maakt dit aanbod compleet.

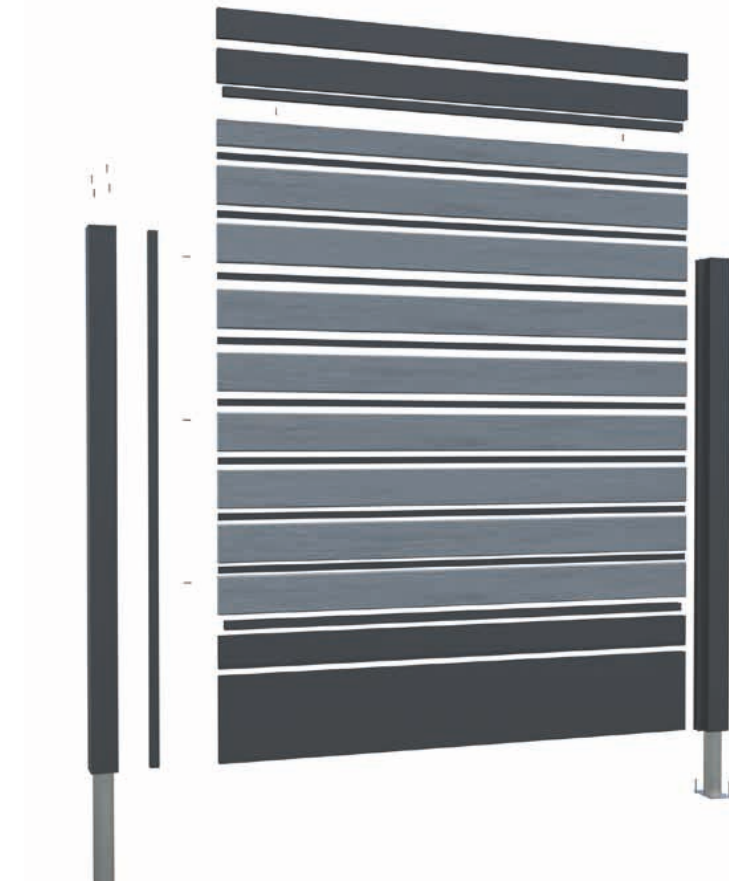

1

**KIES DE
VULLING**



2

**BEPAAAL DE
OPBOUW**



3

**STEL UW TUIN-
SCHERM SAMEN**

ONDERDELEN & POORTEN



PAALHOUDER ALU
L150cm,
in de grond
Art.1229

PAALHOUDER V2A
L60cm,
om te schroeven
Art.1231



PAAL ALU
90 x 90 mm (RAL7016)
Art.1222 L183cm
Art.1225 L200cm



PAALKAP ALU
90 x 90 mm (RAL7016)
Art.1233



POORTPAAL 90X90MM
L275CM, 4mm wanddikte
Art.2327



IDEAL POORT ALU
180 x 100 cm (RAL7016)
Art.1238



PAALKAP PVC
Art.2758



BEGIN-/EINDPROFIEL ALU
24 x 100 mm (RAL7016)
Art.1211 L180cm
Art.1213 L200cm



TAND+GROEF PROFIEL ALU
24 x 115 mm (RAL7016)
Art.1206 L180cm
Art.1208 L200cm

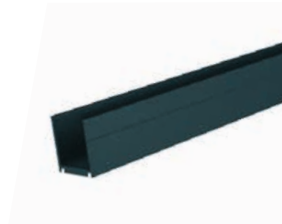

U-LIJST ALU
29 x 32 mm (RAL7016)
Art.1200 L180cm
Art.1202 L200cm



IDEAL STARTPROFIEL
24 x 75 mm (RAL7016)
Art.1218 L180cm



IDEAL TOPPROFIEL
24 x 75 mm (RAL7016)
Art.1216 L180cm

NIET AFGEBEELD

UNIVERSEEL SCHROEVENSET
voor 1x schuttingpaneel
(RAL7016)
Art.1064

KUNSTSTOF KOPPELSTRIP
3 x 16 mm
Art.1066 L178cm

IDEAL/BOSTON SPRAY
RAL 7016, 400ML
Art.2545

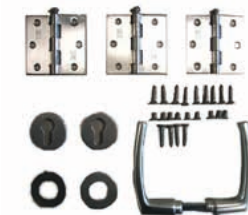

IDEAL POORTBESLAG
passend voor Art.1238
Art.1019

Voor schermen volledig bestaand uit
wpc-profielen, massief of holle kamer



Actuele prijzen

OPVULBARE POORT



IDEAL POORT VULBAAR
182,5 x 100 cm (RAL7016)
Art.2219

De opvulbare aluminium poort kan worden gecombineerd met de afzonderlijke componenten en de SYMMETRY- en HORIZON WPC- vullingen passen ideaal en 100% bij uw gekozen tuinscherm.



MET 9/6 IDEAL VULLING
180 x 100 cm (RAL7016)



IDEAL POORTBESLAG
incl. deurklink
passend voor Art.2219
Art.2244



Actuele prijzen

WPC-PROFIELEN

SYMMETRY en HORIZON WPC vullingen combineren enorme stabiliteit en prachtige uitstraling.

HORIZON

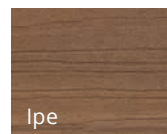

Ipe

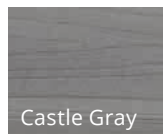

Castle Gray

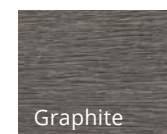

Graphite

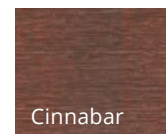

Cinnabar

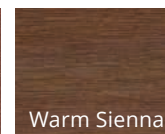

Warm Sienna

SYMMETRY



WEO[®] WPC GARDENWALL





WPC GEGARANDEERD KLEURVAST & VLEKVRIJ

Met 10 jaar ervaring en enkele miljoenen vierkante meters, die tot op de dag van vandaag wereldwijd op de markt zijn gebracht, kunnen we onze producten 20 jaar garantie geven tegen zichtbare verkleuring.

UNIEKE PROFIELEN EN LEVENDIGE KLEUREN

Met de “look-n-feel” van tropisch hout, met natuurlijke kleurnuances en natuurlijke houtoptiek, bieden onze co-extrusie planken een unieke en exclusieve beleving. De technische en esthetische eigenschappen zijn een garantie voor een uniek project. Door de matte uitstraling zijn de kleuren zeer natuurgetrouw en gevarieerd. Het productieproces maakt een veelvoud aan willekeurige kleurschakeringen mogelijk, geen enkele plank is identiek. Het resultaat is uniek en ongeëvenaard in de markt op het gebied van uitstraling en kwaliteit.





CO-EXTRUSIE: MODERNSTE TECHNOLOGIE

Co-extrusie is een revolutie in de WPC-markt. De polyethyleen coating beschermt het hout tegen vocht en stabiliseert het materiaal. Hierdoor wordt ook het uitzetten tot een minimum beperkt. Onze co-extrusie WEO® Gardenwall profielen bieden daarom een ongeëvenaarde kwaliteit.





Foto object bevindt zich in Frankrijk

EEN MODERN EN DUURZAAM DESIGN

De WEO® profielen zijn voor 95% gemaakt van plastic afval en zaagsel. Naast de uitzonderlijk hoge weerbestendigheid is het materiaal aan het einde van zijn levensduur 100% recyclebaar.

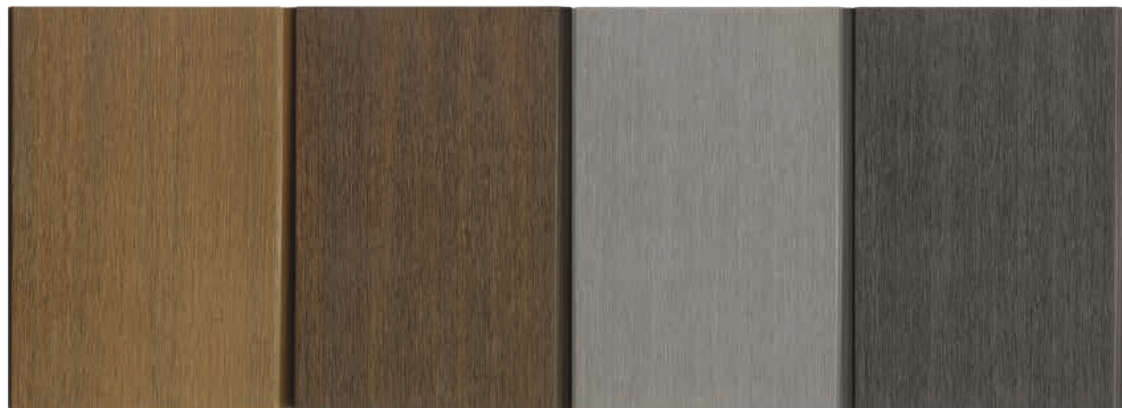

WEÖ[®]
Classic



WEÖ[®]
35

GEVELBEKLEDING



WEO®
60



Raadpleeg bij gevelmontage altijd de EU richtlijnen en het lokaal geldende bouwbesluit.

WEO® Classic



EEN GARDENWALL MET INTENSIEVE KLEUREN!

WEO® Classic profielen zijn verkrijgbaar in 4 veelkleurige tinten, die gegarandeerd niet verkleuren. Ze geven uw gardenwall een unieke charme. Het geborstelde, matte oppervlak imiteert natuurlijk hout op de best mogelijke manier en zorgt voor een lange levensduur.

Fiberdeck®



Teak
Art.2682



Ipé
Art.2683



Light grey
Art.2684



Dark grey
Art.2685



Classic startprofiel

25 x 0,7 mm x 3 m

Art.2441



F- profiel (per 2 stuks verpakt)

35 x 45 mm x 3,60 m | 3,24 kg (st)

Art.2437 | ■ Teak

Art.2439 | ■ Light grey

Art.2438 | ■ Ipé

Art.2440 | ■ Dark grey



WEO® Classic 100 clips + schroeven

1,2 kg (set) | 9 m²

Art.2442

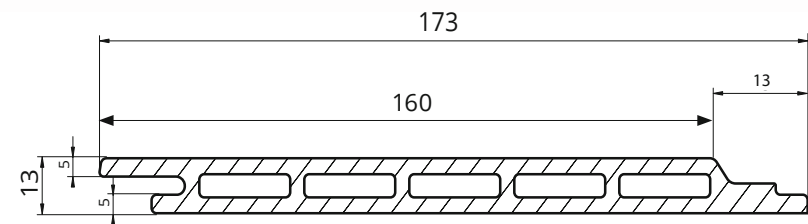

Werkend oppervlak van 1 profiel	0,576m ²
Basisgewicht	10,3 kg/m ²
Totale breedte	173 mm
Werkende breedte	162 mm
Standaard lengte	3600 mm



Actuele prijzen



Meerdere hoek- en overgangsprofielen vindt u in de Montagehandleiding

WEO® 35



EEN MODERN EN UNIEK DESIGN!

WEO® 35 Gardenwall profiel biedt een onvergelijkbare duurzaamheid. Ze geven uw project een chique, moderne uitstraling in matte houtkleuren zonder verkleuring en met weinig onderhoud. Getest met brandklasse E-s1,d0.



Teak Art.2501
 Ipé Art.2502
 Light grey Art.2504
 Dark grey Art.2503
 Red Cedar Art.2764



F-Profiel (per 2 stuks verpakt)

65 x 85 mm x 3,00m / 3,60m

- Art.2729/2429 | ■ Teak Art.2731/2431 | ■ Light grey
- Art.2730/2430 | ■ Ipé Art.2732/2432 | ■ Dark grey
- Art.-----/2687 | ■ Red Cedar

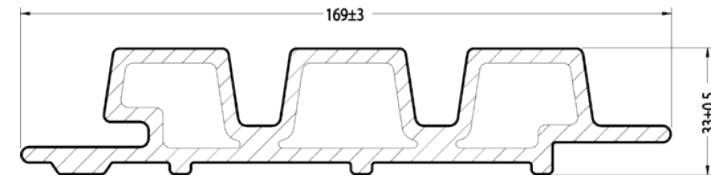

RVS schroeven SR2 met gekleurde kop 100 stuks + bit

4,2 x 38 mm | 0,80 kg (set) | 6 m²

- Art.2712 | ■ Teak Art.2714 | ■ Light grey
- Art.2713 | ■ Ipé Art.2715 | ■ Dark grey
- Art.2716 | ■ Red Cedar

Werkend oppervlak van 1 profiel	0,504 m ²
Basisgewicht	15 kg/m ²
Totale breedte	169 ± 3 mm
Werkende breedte	140 mm
Brandklasse	E-s1, d0



Meerdere hoek- en overgangsprofielen vindt u in de Montagehandleiding

WEO® 60



DE MEEST MODERNE LOOK

De WEO 60 profielen met rhombus look zijn zowel horizontaal als verticaal te monteren. De 60 mm latten hebben een gelijkmatige afstand van 10 mm. De profielen zijn door de directe schroefmontage eenvoudig en snel te monteren, maar toch zeer stabiel. De WEO 35 en WEO 60 profielen zijn ook onderling te combineren, daarmee maakt u uw project uniek en levendig. Getest met brandklasse D-s1,d0.



Teak
Art.2664



Ipe
Art.2665



Red Cedar
Art.2666



Dark Grey
Art.2667



F-Profiel (per 2 stuks verpakt)

65 x 85 mm x 3,00 m / 3,60 m

- Art.2729/2429 | ■ Teak
- Art.2730/2430 | ■ Ipé
- Art.2731/2431 | ■ Light grey
- Art.2732/2432 | ■ Dark grey
- Art.-----/2687 | ■ Red Cedar



RVS schroeven SR2 met gekleurde kop
100 stuks + bit

4,2 x 38 mm | 0,80 kg (set) | 6 m²

- Art.2712 | ■ Teak
- Art.2713 | ■ Ipé
- Art.2714 | ■ Light grey
- Art.2715 | ■ Dark grey
- Art.2716 | ■ Red Cedar



RVS schroeven Torx ongekleurd

4.2x32mm | set incl. Bit

- Art.2719 per 100 stuks
- Art.2668 per 500 stuks

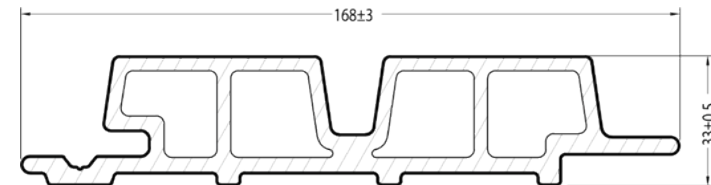

Werkend oppervlak van 1 profiel	0,504 m ²
Basisgewicht	14,5 kg/m ²
Totale breedte	168 ± 3 mm
Werkende breedte	140 mm
Brandklasse	D-s1, d0



nodig voor 1e en laatste plank en bij
horizontaal van boven naar beneden.



Meerdere hoek- en overgangsprofielen vindt u in de Montagehandleiding

WEO® Classic

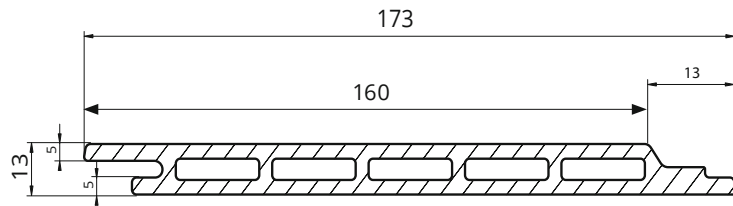

Werkend oppervlak van 1 profiel	0,576m ²	
Basisgewicht	10,3 kg/m ²	
Totale breedte	173 mm	
Werkende breedte	162 mm	
Standaard lengte	3600 mm	
	aantal clips per m ²	aantal clips per profiel van 360 cm
hart-op-hart afstand 60 cm	11	7

WEO® 35

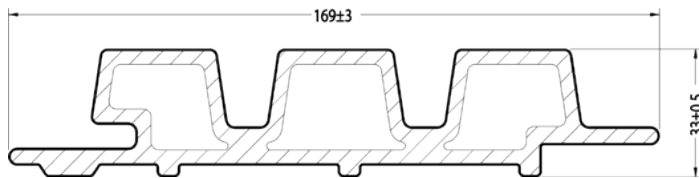

Werkend oppervlak van 1 profiel	0,504 m ²	
Basisgewicht	15 kg/m ²	
Totale breedte	169 ± 3 mm	
Werkende breedte	140 mm	
	aantal schroeven per m ²	aantal schroeven per profiel van 300 cm
hart-op-hart afstand 60 cm	16	6

WEO® 60

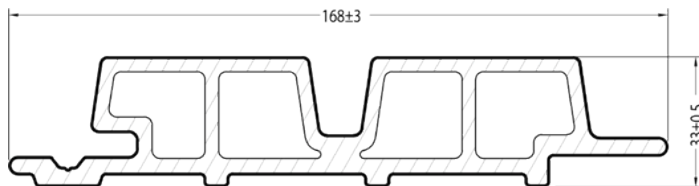

Werkend oppervlak van 1 profiel	0,504 m ²	
Basisgewicht	14,5 kg/m ²	
Totale breedte	168 ± 3 mm	
Werkende breedte	140 mm	
	aantal schroeven per m ²	aantal schroeven per profiel van 360 cm
hart-op-hart afstand 60 cm	16	7

WEO® Classic

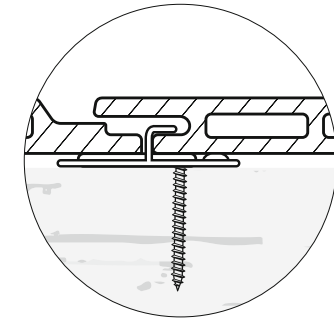
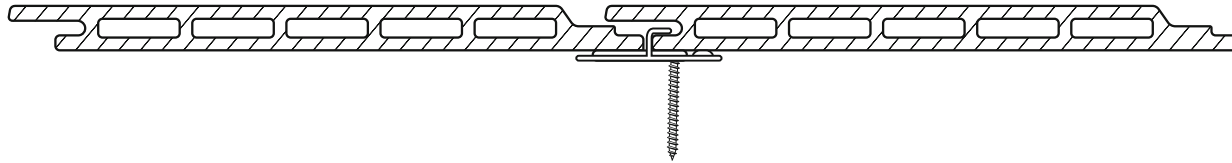

Clip bevestiging
(WEO Classic)

WEO® 35

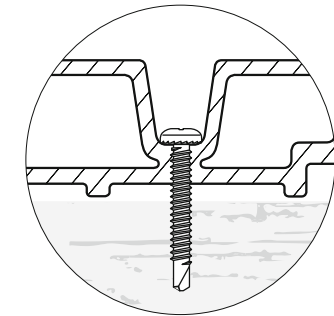
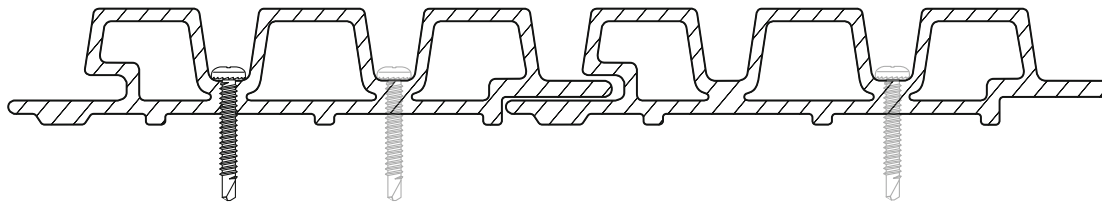

Schroefbevestiging
(WEO 35 en WEO 60)

WEO® 60

bij verticale montage en horizontale montage van boven naar beneden, kunnen ongekleurde schroeven (onzichtbaar) in de schroefgleuf geplaatst worden. Bij horizontale montage van beneden naar boven, dient dat met gekleurde schroeven te gebeuren, door de planken.

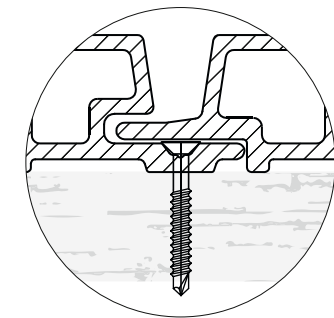
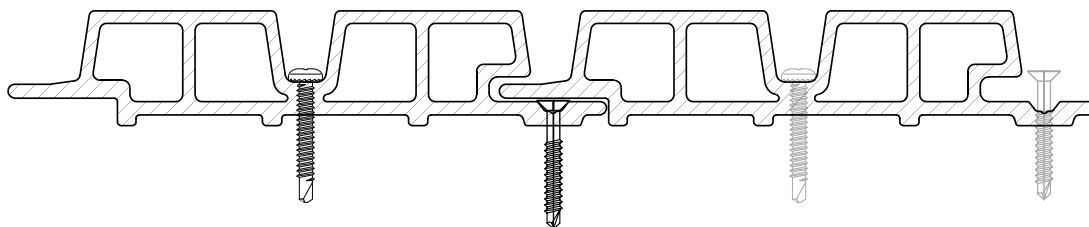

Schroefbevestiging
(WEO 60)

Fiberdeck[®]

fiberdeck.com